



ประกาศกรมฝนหลวงและการบินเกษตร

เรื่อง ประกวดราคาจ้างก่อสร้างถนนเข้า-ออก ศูนย์ปฏิบัติการฝนหลวงภาคเหนือตอนล่าง ตำบลอรัญญิก อำเภอเมืองพิษณุโลก จังหวัดพิษณุโลก ๑ แห่ง ด้วยวิธีประกวดราคาอิเล็กทรอนิกส์ (e-bidding)

กรมฝนหลวงและการบินเกษตร มีความประสงค์จะประกวดราคาจ้างก่อสร้างถนนเข้า-ออก ศูนย์ปฏิบัติการฝนหลวงภาคเหนือตอนล่าง ตำบลอรัญญิก อำเภอเมืองพิษณุโลก จังหวัดพิษณุโลก ๑ แห่ง ด้วยวิธีประกวดราคาอิเล็กทรอนิกส์ (e-bidding) ราคาากลางของงานจ้างก่อสร้าง ในการประกวดราคาครั้งนี้ เป็นเงินทั้งสิ้น ๒,๔๗๐,๐๐๐.๐๐ บาท (สองล้านสี่แสนเจ็ดหมื่นบาทถ้วน) ตามรายการ ดังนี้

ถนนเข้า-ออก ศูนย์ปฏิบัติการฝนหลวงภาคเหนือตอนล่าง ตำบลอรัญญิก อำเภอเมืองพิษณุโลก จังหวัดพิษณุโลก	จำนวน	๑	แห่ง
---	-------	---	------

ผู้ยื่นข้อเสนอจะต้องมีคุณสมบัติ ดังต่อไปนี้

๑. มีความสามารถตามกฎหมาย
๒. ไม่เป็นบุคคลล้มละลาย
๓. ไม่อยู่ระหว่างเลิกกิจการ
๔. ไม่เป็นบุคคลซึ่งอยู่ระหว่างถูกระงับการยื่นข้อเสนอหรือทำสัญญากับหน่วยงานของรัฐไว้ชั่วคราว เนื่องจากเป็นผู้ที่ไม่ผ่านเกณฑ์การประเมินผลการปฏิบัติงานของผู้ประกอบการตามระเบียบ ที่รัฐมนตรีว่าการกระทรวงการคลังกำหนดตามที่ประกาศเผยแพร่ในระบบเครือข่ายสารสนเทศของกรมบัญชีกลาง
๕. ไม่เป็นบุคคลซึ่งถูกระงับไว้ในบัญชีรายชื่อผู้ทำงานและได้แจ้งเวียนชื่อให้เป็นผู้ทำงาน ของหน่วยงานของรัฐในระบบเครือข่ายสารสนเทศของกรมบัญชีกลาง ซึ่งรวมถึงนิติบุคคลที่ผู้ทำงานเป็นหุ้นส่วนผู้จัดการ กรรมการผู้จัดการ ผู้บริหาร ผู้มีอำนาจในการดำเนินงานในกิจการของนิติบุคคลนั้นด้วย
๖. มีคุณสมบัติและไม่มีลักษณะต้องห้ามตามที่คณะกรรมการนโยบายการจัดซื้อจัดจ้างและ การบริหารพัสดุภาครัฐกำหนดในราชกิจจานุเบกษา
๗. เป็นบุคคลธรรมดาหรือนิติบุคคลผู้มีอาชีพรับจ้างงานที่ประกวดราคาฯ ดังกล่าว
๘. ไม่เป็นผู้มีผลประโยชน์ร่วมกันกับผู้ยื่นข้อเสนอรายอื่นที่เข้ายื่นข้อเสนอให้แก่กรมฝนหลวง และการบินเกษตร ณ วันประกาศประกวดราคาอิเล็กทรอนิกส์ หรือไม่เป็นผู้กระทำการอันเป็นการขัดขวางการแข่งขันราคาอย่างเป็นธรรม ในการประกวดราคาอิเล็กทรอนิกส์ครั้งนี้

๙. ไม่เป็นผู้ได้รับเอกสิทธิ์หรือความคุ้มกัน ซึ่งอาจปฏิเสธไม่ยอมขึ้นศาลไทย เว้นแต่รัฐบาลของผู้ยื่นข้อเสนอได้มีคำสั่งสละเอกสิทธิ์และความคุ้มกันเช่นนั้น

๑๐. ยื่นข้อเสนอต้องมีผลงานประเภทเดียวกันกับงานที่จะดำเนินการจัดจ้างในครั้งนี้ วงเงินไม่น้อยกว่า ๑,๒๓๕,๐๐๐ บาท (หนึ่งล้านสองแสนสามหมื่นห้าพันบาทถ้วน) เป็นผลงานในสัญญาเดียว และเป็นสัญญาที่ผู้ยื่นข้อเสนอได้ทำงานแล้วเสร็จตามสัญญา ซึ่งได้มีการส่งมอบงานและตรวจรับเรียบร้อยแล้ว ซึ่งผลงานดังกล่าวเป็นผลงานที่เป็นคู่สัญญาโดยตรงกับหน่วยงานของรัฐ

๑๑. ผู้ยื่นข้อเสนอที่ยื่นข้อเสนอในรูปแบบของ "กิจการร่วมค้า" ต้องมีคุณสมบัติดังนี้

กรณีที่ข้อตกลงระหว่างผู้เข้าร่วมค้ำกำหนดให้ผู้เข้าร่วมค้ำรายใดรายหนึ่งเป็นผู้เข้าร่วมค้ำหลัก ข้อตกลงระหว่างผู้เข้าร่วมค้ำจะต้องมีการกำหนดสัดส่วนหน้าที่และความรับผิดชอบในปริมาณงาน สิ่งของ หรือมูลค่า ตามสัญญาของผู้เข้าร่วมค้ำหลักมากกว่าผู้เข้าร่วมค้ำรายอื่นทุกราย

กรณีที่ข้อตกลงระหว่างผู้เข้าร่วมค้ำกำหนดให้ผู้เข้าร่วมค้ำรายใดรายหนึ่งเป็นผู้เข้าร่วมค้ำหลัก กิจการร่วมค้ำนั้นต้องใช้ผลงานของผู้เข้าร่วมค้ำหลักรายเดียวเป็นผลงานของกิจการร่วมค้ำที่ยื่นข้อเสนอ

กรณีที่ข้อตกลงฯ กำหนดให้ผู้เข้าร่วมค้ำรายใดรายหนึ่งเป็นผู้เข้าร่วมค้ำหลัก ผู้เข้าร่วมค้ำหลัก จะต้องเป็นผู้ประกอบการที่ขึ้นทะเบียนไว้กับกรมบัญชีกลาง ในส่วนของผู้เข้าร่วมค้ำที่ไม่ใช่ผู้เข้าร่วมค้ำหลักจะเป็นผู้ประกอบการที่ขึ้นทะเบียนในสาขางานก่อสร้างไว้กับกรมบัญชีกลางหรือไม่ก็ได้

สำหรับข้อตกลงระหว่างผู้เข้าร่วมค้ำที่ไม่ได้กำหนดให้ผู้เข้าร่วมค้ำรายใดเป็นผู้เข้าร่วมค้ำหลัก ผู้เข้าร่วมค้ำทุกรายจะต้องมีคุณสมบัติครบถ้วนตามเงื่อนไขที่กำหนดไว้ในเอกสารเชิญชวน หรือหนังสือเชิญชวน

กรณีที่ข้อตกลงระหว่างผู้เข้าร่วมค้ำกำหนดให้มีการมอบหมายผู้เข้าร่วมค้ำรายใดรายหนึ่งเป็นผู้ยื่นข้อเสนอ ในนามกิจการร่วมค้ำ การยื่นข้อเสนอดังกล่าวไม่ต้องมีหนังสือมอบอำนาจ

สำหรับข้อตกลงระหว่างผู้เข้าร่วมค้ำที่ไม่ได้กำหนดให้ผู้เข้าร่วมค้ำรายใดเป็นผู้ยื่นข้อเสนอผู้เข้าร่วมค้ำทุกรายจะต้องลงลายมือชื่อในหนังสือมอบอำนาจให้ผู้เข้าร่วมค้ำรายใดรายหนึ่งเป็นผู้ยื่นข้อเสนอในนามกิจการร่วมค้ำ

๑๒. ผู้ยื่นข้อเสนอต้องลงทะเบียนที่มีข้อมูลถูกต้องครบถ้วนในระบบจัดซื้อจัดจ้างภาครัฐด้วยอิเล็กทรอนิกส์ (Electronic Government Procurement : e-GP) ของกรมบัญชีกลาง

๑๓. ผู้ยื่นข้อเสนอต้องมีมูลค่าสุทธิของกิจการ ดังนี้

(๑) กรณีผู้ยื่นข้อเสนอเป็นนิติบุคคลที่จัดตั้งขึ้นตามกฎหมายไทยซึ่งได้จดทะเบียนเกินกว่า ๑ ปี ต้องมีมูลค่าสุทธิของกิจการ จากผลต่างระหว่างสินทรัพย์สุทธิหักด้วยหนี้สินสุทธิ ที่ปรากฏในงบแสดงฐานะการเงินที่มีการตรวจรับรองแล้ว ซึ่งจะต้องแสดงค่าเป็นบวก ๑ ปีสุดท้ายก่อนวันยื่นข้อเสนอ

(๒) กรณีผู้ยื่นข้อเสนอเป็นนิติบุคคลที่จัดตั้งขึ้นตามกฎหมายไทย ซึ่งยังไม่มีกิจการรายงานงบแสดงฐานะการเงินกับกรมพัฒนาธุรกิจการค้า ให้พิจารณาการกำหนดมูลค่าของทุนจดทะเบียน โดยผู้ยื่นข้อเสนอจะต้องมีทุนจดทะเบียนที่เรียกชำระมูลค่าหุ้นแล้ว ณ วันที่ยื่นข้อเสนอ ไม่ต่ำกว่า ๑ ล้านบาท

(๓) สำหรับการซื้อจัดจ้างครั้งหนึ่งที่มีวงเงินเกิน ๕๐๐,๐๐๐ บาทขึ้นไป กรณีผู้ยื่นข้อเสนอเป็นบุคคลธรรมดา โดยพิจารณาจากหนังสือรับรองบัญชีเงินฝาก ไม่เกิน ๙๐ วันก่อนวันยื่นข้อเสนอ โดยต้องมีเงินฝากคงเหลือในบัญชีธนาคารเป็นมูลค่า ๑ ใน ๔ ของมูลค่างบประมาณของโครงการหรือรายการที่ยื่นข้อเสนอในแต่ละครั้ง และหากเป็นผู้ชนะการจัดซื้อจัดจ้างหรือเป็นผู้ได้รับการคัดเลือกจะต้องแสดงบัญชีเงินฝากที่มีมูลค่าดังกล่าวอีกครั้งหนึ่งในวันลงนามในสัญญา

(๔) กรณีที่ผู้ยื่นข้อเสนอไม่มีมูลค่าสุทธิของกิจการหรือทุนจดทะเบียน หรือมีแต่ไม่เพียงพอที่จะเข้ายื่นข้อเสนอ ผู้ยื่นข้อเสนอสามารถขอวงเงินสินเชื่อ โดยต้องมีวงเงินสินเชื่อ ๑ ใน ๔ ของมูลค่างบประมาณของโครงการหรือรายการที่ยื่นข้อเสนอในครั้งนั้น (สินเชื่อที่ธนาคารภายในประเทศ หรือบริษัทเงินทุนหรือบริษัทเงินทุนหลักทรัพย์ที่ได้รับอนุญาตให้ประกอบกิจการเงินทุนเพื่อการพาณิชย์ และประกอบธุรกิจค้าประกันตามประกาศของธนาคารแห่งประเทศไทย ตามรายชื่อบริษัทเงินทุนที่ธนาคารแห่งประเทศไทยแจ้งเวียนให้ทราบ โดยพิจารณาจากยอดเงินรวมของวงเงินสินเชื่อที่สำนักงานใหญ่รับรอง หรือที่สำนักงานสาขารับรอง (กรณีได้รับมอบอำนาจจากสำนักงานใหญ่) ซึ่งออกให้แก่ผู้ยื่นข้อเสนอ นับถึงวันยื่นข้อเสนอไม่เกิน ๙๐ วัน)

(๕) กรณีตาม (๑) - (๔) ยกเว้นสำหรับกรณีดังต่อไปนี้

(๕.๑) กรณีที่ผู้ยื่นข้อเสนอเป็นหน่วยงานของรัฐ

(๕.๒) นิติบุคคลที่จัดตั้งขึ้นตามกฎหมายไทยที่อยู่ระหว่างการฟื้นฟูกิจการตามพระราชบัญญัติล้มละลาย (ฉบับที่ ๑๐) พ.ศ. ๒๕๖๑

(๕.๓) งานจ้างก่อสร้าง ที่กรมบัญชีกลางได้ขึ้นทะเบียนผู้ประกอบการงานก่อสร้างแล้ว และงานจ้างก่อสร้างที่หน่วยงานของรัฐได้มีการจัดทำบัญชีผู้ประกอบการงานก่อสร้างที่มีคุณสมบัติเบื้องต้นไว้แล้ว ก่อนวันที่พระราชบัญญัติการจัดซื้อจัดจ้างและการบริหารพัสดุภาครัฐมีผลใช้บังคับ

ผู้ยื่นข้อเสนอต้องยื่นข้อเสนอและเสนอราคาทางระบบจัดซื้อจัดจ้างภาครัฐด้วยอิเล็กทรอนิกส์ในวันที่ ๑๑ สิงหาคม ๒๕๖๖ ระหว่างเวลา ๐๙.๐๐ น. ถึง ๑๒.๐๐ น.

ผู้สนใจสามารถขอรับเอกสารประกวดราคาอิเล็กทรอนิกส์ โดยดาวน์โหลดเอกสารทางระบบจัดซื้อจัดจ้างภาครัฐด้วยอิเล็กทรอนิกส์ หัวข้อ ค้นหาประกาศจัดซื้อจัดจ้างได้ตั้งแต่วันที่ประกาศจนถึงวันเสนอราคา

ผู้ยื่นข้อเสนอสามารถเตรียมเอกสารข้อเสนอได้ตั้งแต่วันที่ประกาศจนถึงวันเสนอราคา

ผู้สนใจสามารถดูรายละเอียดได้ที่เว็บไซต์ www.royalrain.go.th หรือ www.gprocurement.go.th หรือสอบถามทางโทรศัพท์หมายเลข ๐-๒๑๐๙-๕๑๐๐ ต่อ ๔๓๐ ในวันและเวลาราชการ

ประกาศ ณ วันที่ ๙ สิงหาคม พ.ศ. ๒๕๖๖

(นางสาววราสนา วงษ์รัตน์)
ผู้อำนวยการกองปฏิบัติการฝนหลวง
ปฏิบัติราชการแทนอธิบดีกรมฝนหลวงและการบินเกษตร



เอกสารประกวดราคาจ้างก่อสร้างด้วยการประกวดราคาอิเล็กทรอนิกส์ (e-bidding)

เลขที่ ป.ทต.กป. ๒/๒๕๖๖

ประกวดราคาจ้างก่อสร้างถนนเข้า-ออก ศูนย์ปฏิบัติการฝนหลวงภาคเหนือตอนล่าง ตำบลอรุณภูมิ อำเภอเมือง
พิชัยโลก จังหวัดพิชัยโลก ๑ แห่ง ด้วยวิธีประกวดราคาอิเล็กทรอนิกส์ (e-bidding)

ตามประกาศ กรมฝนหลวงและการบินเกษตร

ลงวันที่ ๓ สิงหาคม ๒๕๖๖

กรมฝนหลวงและการบินเกษตร ซึ่งต่อไปนี้เรียกว่า "กรม" มีความประสงค์จะประกวดราคาจ้างก่อสร้าง
ถนนเข้า-ออก ศูนย์ปฏิบัติการฝนหลวงภาคเหนือตอนล่าง ตำบลอรุณภูมิ อำเภอเมืองพิชัยโลก จังหวัดพิชัยโลก ๑
แห่ง ด้วยวิธีประกวดราคาอิเล็กทรอนิกส์ (e-bidding) ด้วยวิธีประกวดราคาอิเล็กทรอนิกส์ (e-bidding) โดยมีข้อ
แนะนำและข้อกำหนดดังต่อไปนี้

๑. เอกสารแนบท้ายเอกสารประกวดราคาอิเล็กทรอนิกส์

๑.๑ แบบรูปและรายการละเอียด

๑.๒ แบบใบเสนอราคาที่กำหนดไว้ในระบบจัดซื้อจัดจ้างภาครัฐด้วยอิเล็กทรอนิกส์

๑.๓ แบบสัญญาจ้างก่อสร้าง

๑.๔ แบบหนังสือค้ำประกัน

(๑) หลักประกันสัญญา

(๒) หลักประกันการรับเงินค่าจ้างล่วงหน้า

๑.๕ บทนิยาม

(๑) ผู้ที่มีผลประโยชน์ร่วมกัน

(๒) การขัดขวางการแข่งขันอย่างเป็นธรรม

๑.๖ แบบบัญชีเอกสารที่กำหนดไว้ในระบบจัดซื้อจัดจ้างภาครัฐด้วยอิเล็กทรอนิกส์

(๑) บัญชีเอกสารส่วนที่ ๑

(๒) บัญชีเอกสารส่วนที่ ๒

๑.๗ แผนการใช้วัสดุที่ผลิตภายในประเทศและแผนการใช้เหล็กที่ผลิตภายในประเทศ

๑.๘ แผนการทำงาน

๑.๙ รายละเอียดการคำนวณราคากลางงานก่อสร้างตาม BOQ. (Bill of Quantities)

๒. คุณสมบัติของผู้ยื่นข้อเสนอ

๒.๑ มีความสามารถตามกฎหมาย

๒.๒ ไม่เป็นบุคคลล้มละลาย

๒.๓ ไม่อยู่ระหว่างเลิกกิจการ

๒.๔ ไม่เป็นบุคคลซึ่งอยู่ระหว่างถูกระงับการยื่นข้อเสนอหรือทำสัญญากับหน่วยงานของรัฐไว้ชั่วคราว เนื่องจากเป็นผู้ที่ไม่ผ่านเกณฑ์การประเมินผลการปฏิบัติงานของผู้ประกอบการตามระเบียบ ที่รัฐมนตรีว่าการกระทรวงการคลังกำหนดตามที่ประกาศเผยแพร่ในระบบเครือข่ายสารสนเทศของกรมบัญชีกลาง

๒.๕ ไม่เป็นบุคคลซึ่งถูกระบุชื่อไว้ในบัญชีรายชื่อผู้ทำงานและได้แจ้งเวียนชื่อให้เป็นผู้ทำงานของหน่วยงานของรัฐในระบบเครือข่ายสารสนเทศของกรมบัญชีกลาง ซึ่งรวมถึงนิติบุคคลที่ผู้ทำงานเป็นหุ้นส่วนผู้จัดการ กรรมการผู้จัดการ ผู้บริหาร ผู้มีอำนาจในการดำเนินงานในกิจการของนิติบุคคลนั้นด้วย

๒.๖ มีคุณสมบัติและไม่มีลักษณะต้องห้ามตามที่คณะกรรมการนโยบายการจัดซื้อจัดจ้าง และการบริหารพัสดุภาครัฐกำหนดในราชกิจจานุเบกษา

๒.๗ เป็นบุคคลธรรมดาหรือนิติบุคคลผู้มีอาชีพรับจ้างงานที่ประกวดราคาฯ ดังกล่าว

๒.๘ ไม่เป็นผู้มีผลประโยชน์ร่วมกันกับผู้ยื่นข้อเสนอรายอื่นที่เข้ายื่นข้อเสนอให้แก่ กรม ฌ วัน ประกาศประกวดราคาอิเล็กทรอนิกส์ หรือไม่เป็นผู้กระทำการอันเป็นการขัดขวาง การแข่งขันอย่างเป็นธรรมในการประกวดราคาอิเล็กทรอนิกส์ครั้งนี้

๒.๙ ไม่เป็นผู้ได้รับเอกสิทธิ์หรือความคุ้มกัน ซึ่งอาจปฏิเสธไม่ยอมขึ้นศาลไทย เว้นแต่รัฐบาลของผู้ยื่นข้อเสนอได้มีคำสั่งให้สละเอกสิทธิ์และความคุ้มกันเช่นนั้น

๒.๑๐ ผู้ยื่นข้อเสนอต้องมีผลงานประเภทเดียวกันกับงานที่จะดำเนินการจัดจ้างในครั้ง นี้ วงเงิน ไม่น้อยกว่า ๑,๒๓๕,๐๐๐ บาท (หนึ่งล้านสองแสนสามหมื่นห้าพันบาทถ้วน) เป็นผลงานในสัญญาเดียว และเป็นสัญญาที่ผู้ยื่นข้อเสนอได้ทำงานแล้วเสร็จตามสัญญา ซึ่งได้มีการส่งมอบงานและตรวจรับเรียบร้อยแล้ว ซึ่งผลงานดังกล่าวเป็นผลงานที่เป็นคู่สัญญาโดยตรงกับหน่วยงานของรัฐ

๒.๑๑ กิจการร่วมค้าที่ยื่นข้อเสนอในรูปแบบของ "กิจการร่วมค้า" ต้องมีคุณสมบัติดังนี้

กรณีที่ข้อตกลงระหว่างผู้เข้าร่วมค้ากำหนดให้ผู้เข้าร่วมค้ารายใดรายหนึ่งเป็นผู้เข้าร่วมค้าหลัก ข้อตกลงระหว่างผู้เข้าร่วมค้าจะต้องมีการกำหนดสัดส่วนหน้าที่และความรับผิดชอบในปริมาณงาน สิ่งของหรือมูลค่าตามสัญญาของผู้เข้าร่วมค้าหลักมากกว่าผู้เข้าร่วมค้ารายอื่นทุกราย

กรณีที่ข้อตกลงระหว่างผู้เข้าร่วมค้ากำหนดให้ผู้เข้าร่วมค้ารายใดรายหนึ่งเป็นผู้เข้าร่วมค้าหลัก กิจการร่วมค่านั้นต้องใช้ผลงานของผู้เข้าร่วมค้าหลักรายเดียวเป็นผลงานของกิจการร่วมค้าที่ยื่นข้อเสนอ

กรณีที่ข้อตกลงฯ กำหนดให้ผู้เข้าร่วมค้ารายใดรายหนึ่งเป็นผู้เข้าร่วมค้าหลัก ผู้เข้าร่วมค้าหลักจะต้องเป็นผู้ประกอบการที่ขึ้นทะเบียนไว้กับกรมบัญชีกลาง ในส่วนของผู้เข้าร่วมค้าที่ไม่ใช่ผู้เข้าร่วมค้าหลักจะเป็นผู้ประกอบการที่ขึ้นทะเบียนในสาขางานก่อสร้างไว้กับกรมบัญชีกลางหรือไม่ก็ได้

สำหรับข้อตกลงระหว่างผู้เข้าร่วมค้าที่ไม่ได้กำหนดให้ผู้เข้าร่วมค้ารายใดเป็นผู้เข้าร่วมค้าหลัก ผู้เข้าร่วมค้าทุกรายจะต้องมีคุณสมบัติครบถ้วนตามเงื่อนไขที่กำหนดไว้ในเอกสารเชิญชวน หรือหนังสือเชิญชวน

กรณีที่ข้อตกลงระหว่างผู้เข้าร่วมค้ากำหนดให้มีการมอบหมายผู้เข้าร่วมค้ารายใดรายหนึ่งเป็นผู้ยื่นข้อเสนอ ในนามกิจการร่วมค้า การยื่นข้อเสนอดังกล่าวไม่ต้องมีหนังสือมอบอำนาจ

สำหรับข้อตกลงระหว่างผู้เข้าร่วมค้าที่ไม่ได้กำหนดให้ผู้เข้าร่วมค้ารายใดเป็นผู้ยื่นข้อเสนอ ผู้เข้าร่วมค้าทุกรายจะต้องลงลายมือชื่อในหนังสือมอบอำนาจให้ผู้เข้าร่วมค้ารายใดรายหนึ่งเป็นผู้ยื่นข้อเสนอ ในนามกิจการร่วมค้า

๒.๑๒ ผู้ยื่นข้อเสนอต้องลงทะเบียนที่มีข้อมูลถูกต้องครบถ้วนในระบบจัดซื้อจัดจ้างภาครัฐด้วยอิเล็กทรอนิกส์ (Electronic Government Procurement : e-GP) ของกรมบัญชีกลาง

๒.๑๓ ผู้ยื่นข้อเสนอต้องมีมูลค่าสุทธิของกิจการ ดังนี้

(๑) กรณีผู้ยื่นข้อเสนอเป็นนิติบุคคลที่จัดตั้งขึ้นตามกฎหมายไทยซึ่งได้จดทะเบียนเกินกว่า ๑ ปี ต้องมีมูลค่าสุทธิของกิจการ จากผลต่างระหว่างสินทรัพย์สุทธิหักด้วยหนี้สินสุทธิ ที่ปรากฏในงบแสดงฐานะการเงินที่มีการตรวจรับรองแล้ว ซึ่งจะต้องแสดงค่าเป็นบวก ๑ ปีสุดท้ายก่อนวันยื่นข้อเสนอ

(๒) กรณีผู้ยื่นข้อเสนอเป็นนิติบุคคลที่จัดตั้งขึ้นตามกฎหมายไทย ซึ่งยังไม่มีงบแสดงฐานะการเงินกับกรมพัฒนาธุรกิจการค้า ให้พิจารณาการกำหนดมูลค่าของทุนจดทะเบียน โดยผู้ยื่นข้อเสนอจะต้องมีทุนจดทะเบียนที่เรียกชำระมูลค่าหุ้นแล้ว ณ วันที่ยื่นข้อเสนอ ไม่ต่ำกว่า ๑ ล้านบาท

(๓) สำหรับการจัดซื้อจัดจ้างครั้งหนึ่งที่มีวงเงินเกิน ๕๐๐,๐๐๐ บาทขึ้นไป กรณีผู้ยื่นข้อเสนอเป็นบุคคลธรรมดา โดยพิจารณาจากหนังสือรับรองบัญชีเงินฝาก ไม่เกิน ๙๐ วันก่อนวันยื่นข้อเสนอ โดยต้องมีเงินฝากคงเหลือในบัญชีธนาคารเป็นมูลค่า ๑ ใน ๔ ของมูลค่างบประมาณของโครงการหรือรายการที่ยื่นข้อเสนอในแต่ละครั้ง และหากเป็นผู้ชนะการจัดซื้อจัดจ้างหรือเป็นผู้ได้รับการคัดเลือกจะต้องแสดงบัญชีเงินฝากที่มีมูลค่าดังกล่าวอีกครั้งหนึ่งในวันลงนามในสัญญา

(๔) กรณีผู้ยื่นข้อเสนอไม่มีมูลค่าสุทธิของกิจการหรือทุนจดทะเบียน หรือมีแต่ไม่เพียงพอที่จะ เข้ายื่นข้อเสนอ ผู้ยื่นข้อเสนอสามารถขอวงเงินสินเชื่อ โดยต้องมีวงเงินสินเชื่อ ๑ ใน ๔ ของมูลค่างบประมาณของโครงการหรือรายการที่ยื่นข้อเสนอในครั้งนั้น (สินเชื่อที่ธนาคารภายในประเทศ หรือบริษัทเงินทุนหรือบริษัทเงินทุนหลักทรัพย์ที่ได้รับอนุญาตให้ประกอบกิจการเงินทุนเพื่อการพาณิชย์ และประกอบธุรกิจค้าประกันตามประกาศของธนาคารแห่งประเทศไทย ตามรายชื่อบริษัทเงินทุนที่ธนาคารแห่งประเทศไทยแจ้งเวียนให้ทราบ โดยพิจารณาจากยอดเงินรวมของวงเงินสินเชื่อที่สำนักงานใหญ่รับรอง หรือที่สำนักงานสาขารับรอง (กรณีได้รับมอบอำนาจจากสำนักงานใหญ่) ซึ่งออกให้แก่ผู้ยื่นข้อเสนอ นับถึงวันยื่นข้อเสนอไม่เกิน ๙๐ วัน)

(๕) กรณีตาม (๑) - (๔) ยกเว้นสำหรับกรณีดังต่อไปนี้

(๕.๑) กรณีที่ผู้ยื่นข้อเสนอเป็นหน่วยงานของรัฐ

(๕.๒) นิติบุคคลที่จัดตั้งขึ้นตามกฎหมายไทยที่อยู่ระหว่างการฟื้นฟูกิจการตามพระราชบัญญัติล้มละลาย (ฉบับที่ ๑๐) พ.ศ. ๒๕๖๑

(๕.๓) งานจ้างก่อสร้าง ที่กรมบัญชีกลางได้ขึ้นทะเบียนผู้ประกอบการงานก่อสร้างแล้ว และงานจ้างก่อสร้างที่หน่วยงานของรัฐได้มีการจัดทำบัญชีผู้ประกอบการงานก่อสร้างที่มีคุณสมบัติเบื้องต้นไว้แล้ว ก่อนวันที่พระราชบัญญัติการจัดซื้อจัดจ้างและการบริหารพัสดุภาครัฐมีผลใช้บังคับ

๓. หลักฐานการยื่นข้อเสนอ

ผู้ยื่นข้อเสนอจะต้องเสนอเอกสารหลักฐานยื่นมาพร้อมกับการเสนอราคาทางระบบจัดซื้อ จัดจ้างภาครัฐด้วยอิเล็กทรอนิกส์ โดยแยกเป็น ๒ ส่วน คือ

๓.๑ ส่วนที่ ๑ อย่างน้อยต้องมีเอกสารดังต่อไปนี้

(๑) ในกรณีผู้ยื่นข้อเสนอเป็นนิติบุคคล

(ก) ห้างหุ้นส่วนสามัญหรือห้างหุ้นส่วนจำกัด ให้ยื่นสำเนาหนังสือรับรองการจดทะเบียนนิติบุคคล บัญชีรายชื่อหุ้นส่วนผู้จัดการ ผู้มีอำนาจควบคุม (ถ้ามี)

(ข) บริษัทจำกัดหรือบริษัทมหาชนจำกัด ให้ยื่นสำเนาหนังสือรับรองการจดทะเบียนนิติบุคคล หนังสือบริคณห์สนธิ บัญชีรายชื่อกรรมการผู้จัดการ ผู้มีอำนาจควบคุม (ถ้ามี) และบัญชีผู้ถือหุ้นรายใหญ่ (ถ้ามี)

(๒) ในกรณีผู้ยื่นข้อเสนอเป็นบุคคลธรรมดาหรือคณะบุคคลที่มีใช้นิติบุคคล ให้ยื่นสำเนาบัตรประจำตัวประชาชนของผู้ยื่น ข้อเสนอข้อตกลงที่แสดงถึงการเข้าเป็นหุ้นส่วน (ถ้ามี) สำเนาบัตรประจำตัวประชาชนของผู้เป็นหุ้นส่วน หรือสำเนาหนังสือเดินทางของผู้เป็นหุ้นส่วนที่ได้ถือสัญชาติไทย

(๓) ในกรณีผู้ยื่นข้อเสนอเป็นผู้ยื่นข้อเสนอร่วมกันในฐานะเป็นผู้ร่วมค้า ให้ยื่นสำเนาสัญญาของการเข้าร่วมค้า และเอกสารตามที่ระบุไว้ใน (๑) หรือ (๒) ของผู้ร่วมค้า แล้วแต่กรณี

(๔) ผู้ยื่นข้อเสนอต้องแสดงหลักฐานเกี่ยวกับมูลค่าสุทธิของกิจการ ดังนี้

(๔.๑) ในกรณีผู้ยื่นข้อเสนอเป็นนิติบุคคล ให้ยื่นงบแสดงฐานะการเงินที่มีการรับรองแล้ว ๑ ปีสุดท้ายก่อนวันยื่นข้อเสนอ โดยให้ยื่นขณะเข้าเสนอราคา

(๔.๒) ในกรณีผู้ยื่นข้อเสนอเป็นบุคคลธรรมดา ให้ยื่นหนังสือรับรองบัญชีเงินฝากไม่เกิน ๙๐ วัน ก่อนวันยื่นข้อเสนอ โดยให้ยื่นขณะเข้าเสนอราคา และจะต้องแสดงหนังสือรับรองบัญชีเงินฝากที่มีมูลค่าดังกล่าวอีกครั้งหนึ่งในวันลงนามในสัญญา

(๔.๓) กรณีที่ผู้ยื่นข้อเสนอไม่มีมูลค่าสุทธิของกิจการและทุนจดทะเบียน หรือมีแต่ไม่เพียงพอที่จะเข้ายื่นข้อเสนอ ให้ยื่นสำเนาหนังสือรับรองวงเงินสินเชื่อ (สินเชื่อที่ธนาคารภายในประเทศหรือบริษัทเงินทุนหรือบริษัทเงินทุนหลักทรัพย์ที่ได้รับอนุญาตให้ประกอบกิจการเงินทุนเพื่อการพาณิชย์และประกอบธุรกิจค้าประกัน ตามประกาศของธนาคารแห่งประเทศไทย ตามรายชื่อบริษัทเงินทุนที่ธนาคารแห่งประเทศไทยแจ้งเวียนให้ทราบ โดยพิจารณาจากยอดเงินรวมของวงเงินสินเชื่อที่สำนักงานใหญ่รับรองหรือที่สำนักงานสาขารับรอง (กรณีได้รับมอบอำนาจจากสำนักงานใหญ่) ซึ่งออกให้แก่ผู้ยื่นข้อเสนอ นับถึงวันยื่นข้อเสนอไม่เกิน ๙๐ วัน)

(๕) สำเนาใบทะเบียนพาณิชย์ พร้อมรับรองสำเนาถูกต้อง

(๖) สำเนาใบทะเบียนภาษีมูลค่าเพิ่ม พร้อมรับรองสำเนาถูกต้อง

(๗) บัญชีเอกสารส่วนที่ ๑ ทั้งหมดที่ได้ยื่นพร้อมกับการเสนอราคาทางระบบจัดซื้อจัดจ้างภาครัฐด้วยอิเล็กทรอนิกส์ ตามแบบในข้อ ๑.๖ (๑) โดยไม่ต้องแนบในรูปแบบ PDF File (Portable Document Format)

ทั้งนี้ เมื่อผู้ยื่นข้อเสนอดำเนินการแนบไฟล์เอกสารตามบัญชีเอกสารส่วนที่ ๑ ครบถ้วน ถูกต้องแล้ว ระบบจัดซื้อจัดจ้างภาครัฐด้วยอิเล็กทรอนิกส์จะสร้างบัญชีเอกสารส่วนที่ ๑ ตามแบบในข้อ ๑.๖ (๑) ให้โดยผู้ยื่นข้อเสนอไม่ต้องแนบบัญชีเอกสารส่วนที่ ๑ ดังกล่าวในรูปแบบ PDF File (Portable Document Format)

๓.๒ ส่วนที่ ๒ อย่างน้อยต้องมีเอกสารดังต่อไปนี้

(๑) ในกรณีที่ผู้ยื่นข้อเสนอมอบอำนาจให้บุคคลอื่นกระทำการแทนให้แนบหนังสือมอบอำนาจซึ่งติดอากรแสตมป์ตามกฎหมาย โดยมีหลักฐานแสดงตัวตนของผู้มอบอำนาจและผู้รับมอบอำนาจ ทั้งนี้หากผู้รับมอบอำนาจเป็นบุคคลธรรมดาต้องเป็นผู้ที่บรรลุนิติภาวะตามกฎหมายแล้วเท่านั้น

(๒) สำเนาหนังสือรับรองผลงานก่อสร้างและเอกสารประกอบตาม ขอบเขตของงาน ข้อที่ ๓ พร้อมทั้งรับรองสำเนาถูกต้อง

(๓) สำเนาใบขึ้นทะเบียนผู้ประกอบการวิสาหกิจขนาดกลางและขนาดย่อม (SMEs) (ถ้ามี)

(๔) ระบบการจัดการความปลอดภัยในการทำงานก่อสร้าง โดยมีรายละเอียดตามที่กำหนดไว้ในเอกสารประกวดราคาจ้างก่อสร้างด้วยวิธีประกวดราคาอิเล็กทรอนิกส์นี้

(๕) บัญชีเอกสารส่วนที่ ๒ ทั้งหมดที่ได้ยื่นพร้อมกับการเสนอราคาทางระบบจัดซื้อจัดจ้างภาครัฐด้วยอิเล็กทรอนิกส์ตามแบบในข้อ ๑.๗ (๒) โดยไม่ต้องแนบในรูปแบบ PDF File (Portable Document Format)

ทั้งนี้ เมื่อผู้ยื่นข้อเสนอดำเนินการแนบไฟล์เอกสารตามบัญชีเอกสารส่วนที่ ๒ ครบถ้วนถูกต้องแล้ว ระบบจัดซื้อจัดจ้างภาครัฐด้วยอิเล็กทรอนิกส์จะสร้างบัญชีเอกสารส่วนที่ ๒ ตามแบบในข้อ ๑.๗ (๒) ให้โดยผู้ยื่นข้อเสนอไม่ต้องแนบบัญชีเอกสารส่วนที่ ๒ ดังกล่าวในรูปแบบ PDF File (Portable Document Format)

๔. การเสนอราคา

๔.๑ ผู้ยื่นข้อเสนอต้องยื่นข้อเสนอ และเสนอราคาทางระบบจัดซื้อจัดจ้างภาครัฐด้วยอิเล็กทรอนิกส์ตามที่กำหนดไว้ในเอกสารประกวดราคาอิเล็กทรอนิกส์นี้ โดยไม่มีเงื่อนไขใดๆ ทั้งสิ้น และจะต้องกรอกข้อความให้ถูกต้องครบถ้วน พร้อมทั้งหลักฐานแสดงตัวตนและทำการยืนยันตัวตนของผู้ยื่นข้อเสนอ โดยไม่ต้องแนบบใบเสนอราคาในรูปแบบ PDF File (Portable Document Format)

๔.๒ ให้ผู้ยื่นข้อเสนอกรอกรายละเอียดการเสนอราคาในใบเสนอราคาตามแบบเอกสารประกวดราคาจ้างก่อสร้างด้วยวิธีประกวดราคาอิเล็กทรอนิกส์ (e-bidding) ข้อ ๑.๒ ให้ครบถ้วน โดยไม่ต้องยื่น ใบแจ้งปริมาณงานและราคาและใบบัญชีรายการก่อสร้าง ในรูปแบบ PDF File (Portable Document Format)

ในการเสนอราคาให้เสนอราคาเป็นเงินบาทและเสนอราคาได้เพียงครั้งเดียวและราคาเดียว โดยเสนอราคารวม หรือราคาต่อหน่วย หรือราคาต่อรายการ ตามเงื่อนไขที่ระบุไว้ท้ายใบเสนอราคาให้ถูกต้อง ทั้งนี้ ราคารวมที่เสนอจะต้องตรงกันทั้งตัวเลขและตัวหนังสือ ถ้าตัวเลขและตัวหนังสือไม่ตรงกัน ให้ถือตัวหนังสือเป็นสำคัญ โดยคิดราคารวมทั้งสิ้นซึ่งรวมค่าภาษีมูลค่าเพิ่ม ภาษีอากรอื่น และค่าใช้จ่ายทั้งปวงไว้แล้ว

ราคาที่เสนอจะต้องเสนอกำหนดยื่นราคาไม่น้อยกว่า ๑๘๐ วัน ตั้งแต่วันเสนอราคาโดยภายในกำหนดยื่นราคา ผู้ยื่นข้อเสนอต้องรับผิดชอบราคาที่ตนได้เสนอไว้และจะถอนการเสนอราคามีได้

๔.๓ ผู้ยื่นข้อเสนอจะต้องเสนอกำหนดเวลาดำเนินการก่อสร้างแล้วเสร็จไม่เกิน ๖๐ วัน นับถัดจากวันลงนามในสัญญาจ้าง หรือวันที่ได้รับหนังสือแจ้งจาก กรม ให้เริ่มทำงาน

๔.๔ ก่อนเสนอราคา ผู้ยื่นข้อเสนอควรตรวจดูร่างสัญญา แบบรูปและรายการละเอียด ฯลฯ ให้ถี่ถ้วนและเข้าใจเอกสารประกวดราคาจ้างอิเล็กทรอนิกส์ทั้งหมดเสียก่อนที่จะตกลงยื่นข้อเสนอตามเงื่อนไขในเอกสารประกวดราคาจ้างอิเล็กทรอนิกส์

๔.๕ ผู้ยื่นข้อเสนอจะต้องยื่นข้อเสนอและเสนอราคาทางระบบจัดซื้อจัดจ้างภาครัฐ ด้วยอิเล็กทรอนิกส์ในวันที่ ๑๑ สิงหาคม ๒๕๖๖ ระหว่างเวลา ๐๙.๐๐ น. ถึง ๑๒.๐๐ น. และเวลาในการเสนอราคาให้ถือตามเวลาของระบบจัดซื้อจัดจ้างภาครัฐด้วยอิเล็กทรอนิกส์เป็นเกณฑ์

เมื่อพ้นกำหนดเวลายื่นข้อเสนอและเสนอราคาแล้ว จะไม่รับเอกสารการยื่นข้อเสนอ และการเสนอราคาใดๆ โดยเด็ดขาด

๔.๖ ผู้ยื่นข้อเสนอต้องจัดทำเอกสารสำหรับใช้ในการเสนอราคาในรูปแบบไฟล์เอกสารประเภท PDF File (Portable Document Format) โดยผู้ยื่นข้อเสนอต้องเป็นผู้รับผิดชอบตรวจสอบความครบถ้วนถูกต้อง และชัดเจนของเอกสาร PDF File ก่อนที่จะยืนยันการเสนอราคา แล้วจึงส่งข้อมูล (Upload) เพื่อเป็นการเสนอราคาให้แก่กรม ผ่านทางระบบจัดซื้อจัดจ้างภาครัฐด้วยอิเล็กทรอนิกส์

๔.๗ คณะกรรมการพิจารณาผลการประกวดราคาอิเล็กทรอนิกส์จะดำเนินการตรวจสอบคุณสมบัติของผู้ยื่นข้อเสนอแต่ละรายว่า เป็นผู้ยื่นข้อเสนอที่มีผลประโยชน์ร่วมกันกับผู้ยื่นเสนอรายอื่นตามข้อ ๑.๕ (๑) หรือไม่ หากปรากฏว่าผู้ยื่นข้อเสนอรายใดเป็นผู้ยื่นข้อเสนอที่มีผลประโยชน์ร่วมกันกับผู้ยื่นเสนอรายอื่น คณะกรรมการฯ จะตัดรายชื่อผู้ยื่นข้อเสนอราคาที่มีผลประโยชน์ร่วมกันนั้นออกจากการเป็นผู้ยื่นข้อเสนอ

หากปรากฏต่อคณะกรรมการพิจารณาผลการประกวดราคาอิเล็กทรอนิกส์ว่า ก่อนหรือในขณะที่มีการพิจารณาข้อเสนอ มีผู้ยื่นข้อเสนอรายใดกระทำการอันเป็นการขัดขวางการแข่งขันอย่างเป็นธรรมตาม ข้อ ๑.๕ (๒) และคณะกรรมการฯ เชื่อว่ามีการกระทำการอันเป็นการขัดขวางการแข่งขันอย่างเป็นธรรม คณะกรรมการฯ จะตัดรายชื่อผู้ยื่นข้อเสนอรายนั้นออกจากการเป็นผู้ยื่นข้อเสนอ และกรม จะพิจารณาลงโทษผู้ยื่นเสนอดังกล่าวเป็นผู้ที่งานเว้นแต่ กรม จะพิจารณาเห็นว่า ผู้ยื่นข้อเสนอรายนั้น มิใช่เป็นผู้ริเริ่มให้มีการกระทำความดังกล่าวและได้ให้ความร่วมมือเป็นประโยชน์ต่อการพิจารณาของกรม....

๔.๘ ผู้ยื่นข้อเสนอจะต้องปฏิบัติ ดังนี้

(๑) ปฏิบัติตามเงื่อนไขที่ระบุไว้ในเอกสารประกวดราคาอิเล็กทรอนิกส์
(๒) ราคาที่เสนอจะต้องเป็นราคาที่รวมภาษีมูลค่าเพิ่ม และภาษีอื่นๆ (ถ้ามี) รวมค่าใช้จ่ายทั้งปวงไว้ด้วยแล้ว

(๓) ผู้ยื่นข้อเสนอจะต้องลงทะเบียนเพื่อเข้าสู่กระบวนการเสนอราคา ตามวัน เวลา ที่กำหนด

(๔) ผู้ยื่นข้อเสนอจะถอนการเสนอราคาที่เสนอแล้วไม่ได้

(๕) ผู้ยื่นข้อเสนอต้องศึกษาและทำความเข้าใจในระบบและวิธีการเสนอราคาด้วยวิธีประกวดราคาอิเล็กทรอนิกส์ ของกรมบัญชีกลางที่แสดงไว้ในเว็บไซต์ www.gprocurement.go.th

๔.๙ คู่สัญญาต้องจัดทำแผนการทำงานมาให้ภายใน ๑๕ วัน นับถัดจากวันลงนามในสัญญา โดยจัดทำแผนการทำงานตามเอกสารแนบท้ายเอกสารประกวดราคาอิเล็กทรอนิกส์ เว้นแต่เป็นกรณีสัญญาที่มีวงเงินไม่เกิน ๕๐๐,๐๐๐ บาท ทั้งนี้ แผนการทำงานให้ถือเป็นเอกสารส่วนหนึ่งของสัญญา

๔.๑๐ ผู้ยื่นข้อเสนอที่เป็นผู้ชนะการเสนอราคาต้องจัดทำแผนการใช้วัสดุที่ผลิตในประเทศ และแผนการใช้เหล็กที่ผลิตในประเทศ โดยยื่นให้หน่วยงานของรัฐภายใน ๖๐ วัน นับถัดจากวันลงนามในสัญญา

๕. หลักเกณฑ์และสิทธิในการพิจารณา

๕.๑ การพิจารณาผลการยื่นข้อเสนอประกวดราคาอิเล็กทรอนิกส์ครั้งนี้ กรมจะพิจารณาตัดสินโดยใช้หลักเกณฑ์ ราคา

๕.๒ การพิจารณาผู้ชนะการยื่นข้อเสนอ

กรณีใช้หลักเกณฑ์ราคาในการพิจารณาผู้ชนะการยื่นข้อเสนอ กรม จะพิจารณาจากราคารวม

๕.๓ หากผู้ยื่นข้อเสนอรายใดมีคุณสมบัติไม่ถูกต้องตามข้อ ๒ หรือยื่นหลักฐานการยื่นข้อเสนอไม่ถูกต้อง หรือไม่ครบถ้วนตามข้อ ๓ หรือยื่นข้อเสนอไม่ถูกต้องตามข้อ ๔ แล้ว คณะกรรมการพิจารณาผล การประกวดราคาอิเล็กทรอนิกส์จะไม่รับพิจารณาข้อเสนอของผู้ยื่นข้อเสนอรายนั้น เว้นแต่ ผู้ยื่นข้อเสนอรายใดเสนอเอกสารทางเทคนิคหรือรายละเอียดคุณลักษณะเฉพาะของวัสดุที่จะจ้างไม่ครบถ้วน หรือเสนอรายละเอียดแตกต่างไปจากเงื่อนไขที่กรมกำหนดไว้ในประกาศและเอกสารประกวดราคาอิเล็กทรอนิกส์ ในส่วนที่มีสาระสำคัญและความแตกต่างนั้น ไม่มีผลทำให้เกิดการได้เปรียบเสียเปรียบ ต่อผู้ยื่นข้อเสนอรายอื่น หรือเป็นการผิดพลาดเล็กน้อย คณะกรรมการฯ อาจพิจารณาผ่อนปรนการตัดสินคดี ผู้ยื่นข้อเสนอรายนั้น

๕.๔ กรมสงวนสิทธิ์ไม่พิจารณาข้อเสนอของผู้ยื่นข้อเสนอโดยไม่มีการผ่อนผัน ในกรณีดังต่อไปนี้

(๑) ไม่กรอกชื่อผู้ยื่นข้อเสนอในการเสนอราคาทางระบบจัดซื้อจัดจ้าง ด้วยอิเล็กทรอนิกส์

(๒) เสนอรายละเอียดแตกต่างไปจากเงื่อนไขที่กำหนดในเอกสารประกวดราคาอิเล็กทรอนิกส์ที่เป็นสาระสำคัญ หรือมีผลทำให้เกิดความได้เปรียบเสียเปรียบแก่ผู้ยื่นข้อเสนอรายอื่น

๕.๕ ในการตัดสินการประกวดราคาอิเล็กทรอนิกส์หรือในการทำสัญญา คณะกรรมการพิจารณาผลการประกวดราคาอิเล็กทรอนิกส์หรือกรม มีสิทธิให้ผู้ยื่นข้อเสนอชี้แจงข้อเท็จจริงเพิ่มเติมได้ กรมมีสิทธิที่จะไม่รับข้อเสนอ ไม่รับราคา หรือไม่ทำสัญญา หากข้อเท็จจริงดังกล่าวไม่เหมาะสมหรือไม่ถูกต้อง

๕.๖ กรมทรงไว้ซึ่งสิทธิที่จะไม่รับราคาต่ำสุด หรือราคาหนึ่งราคาใด หรือราคาที่เสนอทั้งหมดก็ได้ และอาจพิจารณาเลือกจ้างในจำนวน หรือขนาด หรือเฉพาะรายการหนึ่งรายการใด หรืออาจจะยกเลิก การประกวดราคาอิเล็กทรอนิกส์โดยไม่พิจารณาจัดจ้างเลยก็ได้ สุดแต่จะพิจารณา ทั้งนี้ เพื่อประโยชน์ของทางราชการเป็นสำคัญ และให้ถือว่าการตัดสินของ กรมเป็นเด็ดขาด ผู้ยื่นข้อเสนอจะเรียกร้องค่าใช้จ่าย หรือค่าเสียหายใดๆ มิได้ รวมทั้ง กรมจะพิจารณายกเลิกการประกวดราคาอิเล็กทรอนิกส์และลงโทษผู้ยื่นข้อเสนอเป็นผู้ทำงาน ไม่ว่าจะเป็นผู้ยื่นข้อเสนอที่ได้รับการคัดเลือกหรือไม่ก็ตาม หากมีเหตุที่เชื่อถือได้ว่ายื่นข้อเสนอกระทำการโดยไม่สุจริต เช่น การเสนอเอกสารอันเป็นเท็จ หรือใช้ชื่อบุคคลธรรมดา หรือนิติบุคคลอื่นมาเสนอราคาแทน เป็นต้น

ในกรณีที่ผู้ยื่นข้อเสนอรายที่เสนอราคาต่ำสุด เสนอราคาต่ำจนคาดหมายได้ว่าไม่อาจดำเนินงานตามเอกสารประกวดราคาอิเล็กทรอนิกส์ได้ คณะกรรมการพิจารณาผลการประกวดราคาอิเล็กทรอนิกส์หรือกรม จะให้ผู้ยื่นข้อเสนออื่นที่แข็งแรงและแสดงหลักฐานที่ทำให้เชื่อได้ว่า ผู้ยื่นข้อเสนอสามารถดำเนินงานตามเอกสารประกวดราคาอิเล็กทรอนิกส์ให้เสร็จสมบูรณ์ หากคำชี้แจงไม่เป็นที่รับฟังได้ กรม มีสิทธิที่จะไม่รับข้อเสนอหรือไม่รับราคาของผู้ยื่นข้อเสนอรายนั้น ทั้งนี้ ผู้ยื่นข้อเสนอดังกล่าวไม่มีสิทธิเรียกร้องค่าใช้จ่ายหรือค่าเสียหายใดๆ จากกรม

๕.๗ ก่อนลงนามในสัญญา กรม อาจประกาศยกเลิกการประกวดราคาอิเล็กทรอนิกส์ หากปรากฏว่ามีการกระทำที่เข้าลักษณะผู้ยื่นข้อเสนอที่ชนะการประกวดราคาหรือที่ได้รับการคัดเลือกมีผลประโยชน์ร่วมกัน หรือมีส่วนได้เสียกับผู้ยื่นข้อเสนอรายอื่น หรือขัดขวางการแข่งขันอย่างเป็นธรรม หรือสมยอมกันกับผู้ยื่นข้อเสนอรายอื่น หรือเจ้าหน้าที่ในการเสนอราคา หรือสื่อว่ากระทำการทุจริตอื่นใดในการเสนอราคา

๕.๘ หากผู้ยื่นข้อเสนอซึ่งเป็นผู้ประกอบการ SMEs เสนอราคาสูงกว่าราคาต่ำสุดของผู้ยื่นข้อเสนอรายอื่นที่ไม่เกินร้อยละ ๑๐ ให้นำหน่วยงานของรัฐจัดซื้อจัดจ้างกับผู้ประกอบการ SMEs ดังกล่าว โดยจัดเรียงลำดับผู้ยื่นข้อเสนอซึ่งเป็นผู้ประกอบการ SMEs ซึ่งเสนอราคาสูงกว่าราคาต่ำสุดของผู้ยื่นข้อเสนอรายอื่นไม่เกินร้อยละ ๑๐ ที่ จะเรียกมาทำสัญญาไม่เกิน ๓ ราย

ผู้ยื่นข้อเสนอที่เป็นกิจการร่วมค้าที่จะได้สิทธิตามวรรคหนึ่ง ผู้เข้าร่วมค้าทุกรายจะต้องเป็นผู้ประกอบการ SMEs

ทั้งนี้ ผู้ประกอบการ SMEs ที่จะได้แต้มต่อด้านราคาตามวรรคหนึ่ง จะต้องมีวงเงินสัญญาสะสมตามปีปฏิทินรวมกับราคาที่เสนอในครั้งแล้ว มีมูลค่ารวมกันไม่เกินมูลค่าของรายได้ตามขนาดที่ขึ้นทะเบียนไว้กับ สสว.

๕.๙ หากผู้ยื่นข้อเสนอซึ่งมิใช่ผู้ประกอบการ SMEs แต่เป็นบุคคลธรรมดาที่ถือสัญชาติไทย หรือนิติบุคคลที่จัดตั้งขึ้นตามกฎหมายไทยเสนอราคาสูงกว่าราคาต่ำสุดของผู้ยื่นข้อเสนอซึ่งเป็นผู้ประกอบการธรรมดาที่มีได้ถือสัญชาติไทยหรือนิติบุคคลที่จัดตั้งขึ้นตามกฎหมายของต่างประเทศไม่เกินร้อยละ ๓ ให้จัดซื้อจัดจ้างกับบุคคลธรรมดาที่ถือสัญชาติไทยหรือนิติบุคคลที่จัดตั้งขึ้นตามกฎหมายไทยดังกล่าว

ผู้ยื่นข้อเสนอที่เป็นกิจการร่วมค้าที่จะได้สิทธิตามวรรคหนึ่ง ผู้เข้าร่วมค้าทุกรายจะต้องเป็นบุคคลธรรมดาที่ถือสัญชาติไทยหรือนิติบุคคลที่จัดตั้งขึ้นตามกฎหมายไทย

๖. การทำสัญญาจ้างก่อสร้าง

ผู้ชนะการประกวดราคาอิเล็กทรอนิกส์จะต้องทำสัญญาจ้างตามแบบสัญญา ดังระบุในข้อ ๑.๓ หรือทำข้อตกลงเป็นหนังสือกับกรม ภายใน ๑๐ วัน นับถัดจากวันที่ได้รับแจ้ง และจะต้องวางหลักประกันสัญญาเป็นจำนวนเงินเท่ากับร้อยละ ๕ ของราคาจ้างที่ประกวดราคาอิเล็กทรอนิกส์ ให้กรมยึดถือไว้ในขณะทำสัญญาโดยใช้หลักประกันอย่างหนึ่งอย่างใด ดังต่อไปนี้

๖.๑ เงินสด

๖.๒ เช็คหรือตราพท์ที่ธนาคารเซ็นสั่งจ่าย ซึ่งเป็นเช็คหรือตราพท์ลงวันที่ที่ใช้เช็คหรือตราพท์นั้น ชำระต่อเจ้าหน้าที่ในวันทำสัญญา หรือก่อนวันนั้นไม่เกิน ๓ วันทำการ

๖.๓ หนังสือค้ำประกันของธนาคารภายในประเทศ ตามตัวอย่างที่คณะกรรมการนโยบายกำหนด ดังระบุในข้อ ๑.๔ (๒) หรือจะเป็นหนังสือค้ำประกันอิเล็กทรอนิกส์ตามวิธีการที่กรมบัญชีกลางกำหนด

๖.๔ หนังสือค้ำประกันของบริษัทเงินทุน หรือบริษัทเงินทุนหลักทรัพย์ที่ได้รับอนุญาตให้ประกอบกิจการเงินทุนเพื่อการพาณิชย์และประกอบธุรกิจค้ำประกันตามประกาศของธนาคารแห่งประเทศไทย ตามรายชื่อบริษัทเงินทุนที่ธนาคารแห่งประเทศไทยแจ้งเวียนให้ทราบ โดยอนุโลมให้ใช้ตามตัวอย่างหนังสือค้ำประกันของธนาคารที่คณะกรรมการนโยบายกำหนด ดังระบุในข้อ ๑.๔ (๒)

๖.๕ พันธบัตรรัฐบาลไทย

หลักประกันนี้จะคืนให้ โดยไม่มีดอกเบี้ยภายใน ๑๕ วันนับถัดจากวันที่ผู้ชนะการประกวดราคาอิเล็กทรอนิกส์ (ผู้รับจ้าง) พ้นจากข้อผูกพันตามสัญญาจ้างแล้ว

๗. ค่าจ้างและการจ่ายเงิน

กรม จะจ่ายค่าจ้างซึ่งได้รวมภาษีมูลค่าเพิ่มตลอดจนภาษีอากรอื่น ๆ และค่าใช้จ่ายทั้งปวงด้วยแล้วโดยถือราคาเหมารวมเป็นเกณฑ์และกำหนดการจ่ายเงิน เป็นจำนวน ๓ งวด ดังนี้

งวดที่ ๑ เป็นจำนวนเงินในอัตราร้อยละ ๕ ของค่าจ้างเหมาตามที่ตกลงทำสัญญาว่าจ้าง เมื่อผู้รับจ้างได้ปฏิบัติงาน จะจ่ายให้เมื่อผู้รับจ้างได้ทำการก่อสร้างดังนี้

- จัดหาสำนักงานพร้อมอุปกรณ์สำนักงานของผู้ควบคุมงาน
- สำรองวางผังแนวก่อสร้าง ทางป่าขุดต่อ
- หมุดงานปรับเกลี่ยพื้นที่ (งานดินขุดบริเวณดินอ่อน และงานดินตัด)
- โยงระดับพร้อมหมุดหลักฐานโยงยึด เพื่อตรวจสอบตามข้อกำหนด
- จัดทำแผนการก่อสร้างแผนงานบุคลากรและแผนงานเครื่องจักรกล

ทั้งหมดให้แล้วเสร็จภายใน ๑๐ วัน นับถัดจากวันที่ได้รับหนังสือแจ้งเข้าดำเนินการ

งวดที่ ๒ เป็นเงินร้อยละ ๔๐ ของค่าจ้างเหมาตามที่ตกลงทำสัญญาว่าจ้าง จะจ่ายให้เมื่อผู้รับจ้างได้ทำการก่อสร้างดังนี้

- หมุดงานโครงสร้างทางและผิวจราจร (งานดินถมคันทาง) แล้วเสร็จร้อยละ ๙๐
- ทั้งหมดให้แล้วเสร็จภายใน ๒๐ วัน นับถัดจากวันที่ได้รับหนังสือแจ้งเข้าดำเนินการ

งวดสุดท้าย เป็นเงินร้อยละ ๕๕ ของค่าจ้างเหมาตามที่ตกลงทำสัญญาว่าจ้าง จะจ่ายให้เมื่อผู้รับจ้างได้ทำการก่อสร้างดังนี้

- หมุดงานโครงสร้างทางและผิวจราจร (งานวัสดุคัดเลือก, งานทรายหยาบรองพื้น, ผิวจราจรคอนกรีตเสริมเหล็กหนา ๒๕ ซม. และงานตีเส้นจราจร / สีเทอร์โมพลาสติก)

- ทำงานอื่นๆ ส่วนที่เหลือของงานก่อสร้างถนนเข้า-ออกให้แล้วเสร็จเรียบร้อยถูกต้องครบถ้วนตามรูปแบบรายการและสัญญาทั้งหมดแล้วเสร็จ

- เก็บกวาดทำความสะอาดพื้นที่ขุดลอกระบบระบายน้ำบริเวณโครงการทั้งหมดแล้วเสร็จ

- รวบรวมจัดทำคู่มือดำเนินการและบำรุงรักษาทั้งหมดแล้วเสร็จ

- จัดทำและส่งมอบบัญชีทรัพย์สินสิ่งปลูกสร้างของโครงการทั้งหมดแล้วเสร็จ
 - จัดทำและส่งมอบแบบก่อสร้างจริง (ASBUILT DRAWING) สิ่งปลูกสร้างของโครงการ พร้อมเอกสารอื่น โดยจัดทำเป็นกระดาษไขขนาด A2 จำนวน ๑ ชุด, กระดาษพิมพ์เขียวขนาด A2 จำนวน ๓ ชุด
 - จัดส่งมอบแผ่น DVD หรือ CD บรรจุข้อมูลแบบก่อสร้างตามสัญญาแบบก่อสร้างจริง (ASBUILT DRAWING) ข้อกำหนดการก่อสร้างเอกสารดำเนินการและบำรุงรักษาแผนภูมิโต๊ะแกรมแสดงระบบท่อระบายน้ำพร้อมอุปกรณ์ที่เกี่ยวข้องและข้อมูลอื่นๆที่เกี่ยวข้องในการดำเนินการก่อสร้างตั้งแต่เริ่มต้นจนถึงสิ้นสุดโครงการ (เช่น รูปภาพทั้งหมดรายงานต่างๆที่สร้างขึ้น สเปกอุปกรณ์ต่างๆ เป็นต้น) อย่างละ ๓ ชุด
- ทั้งหมดให้แล้วเสร็จภายใน ๒๐ วัน นับถัดจากวันที่ได้รับหนังสือแจ้งเข้าดำเนินการ

หมายเหตุ

- ผู้รับจ้างจะต้องส่งมอบและเบิกเงินงวดงาน งวดที่ ๑ ก่อนงานในงวดอื่นทั้งหมด

๘. อัตราค่าปรับ - -

ค่าปรับตามสัญญาจ้างแนบท้ายเอกสารประกวดราคาอิเล็กทรอนิกส์นี้ หรือข้อตกลงจ้างเป็นหนังสือจะกำหนด ดังนี้

๘.๑ กรณีที่ผู้รับจ้างนำงานที่รับจ้างไปจ้างช่วงให้ผู้อื่นทำอีกทอดหนึ่งโดยไม่ได้รับอนุญาตจากกรม จะกำหนดค่าปรับสำหรับการฝ่าฝืนดังกล่าวเป็นจำนวนร้อยละ ๑๐.๐๐ ของวงเงินของงานจ้างช่วงนั้น

๘.๒ กรณีที่ผู้รับจ้างปฏิบัติผิดสัญญาจ้างก่อสร้าง นอกเหนือจากข้อ ๘.๑ จะกำหนดค่าปรับเป็นรายวันเป็นจำนวนเงินตายตัวในอัตราร้อยละ ๐.๑๐ ของราคางานจ้าง

๙. การรับประกันความชำรุดบกพร่อง

ผู้ชนะการประกวดราคาอิเล็กทรอนิกส์ซึ่งได้ทำสัญญาจ้าง ตามแบบ ดังระบุในข้อ ๑.๓ หรือข้อตกลงจ้างเป็นหนังสือแล้วแต่กรณี จะต้องรับประกันความชำรุดบกพร่องของงานจ้างที่เกิดขึ้นภายในระยะเวลา ไม่น้อยกว่า ๒ ปี นับถัดจากวันที่กรมได้รับมอบงาน โดยต้องบริหารจัดการซ่อมแซมแก้ไขให้ใช้การได้ดีดังเดิมภายใน ๗ วัน นับถัดจากวันที่ได้รับแจ้งความชำรุดบกพร่อง

๑๐. การจ่ายเงินล่วงหน้า

ผู้ยื่นข้อเสนอที่มีสิทธิเสนอขอรับเงินล่วงหน้า ในอัตราไม่เกินร้อยละ ๑๕ ของราคาค่าจ้างทั้งหมด แต่ทั้งนี้จะต้องส่งมอบหลักประกันเงินล่วงหน้า เป็นพันธบัตรรัฐบาลไทย หรือหนังสือค้ำประกันหรือหนังสือค้ำประกันอิเล็กทรอนิกส์ของธนาคารในประเทศตามแบบดังระบุในข้อ ๑.๔ (๓) ให้แก่กรมก่อนการรับเงินล่วงหน้า

ผู้ว่าจ้างจะหักเงินค่าจ้างในแต่ละงวดเพื่อชดเชยคืนค่าจ้างล่วงหน้าไว้จำนวนร้อยละ ๑๕ ของจำนวนเงินค่าจ้างในแต่ละงวด จนกว่าจำนวนเงินที่หักไว้จะครบตามจำนวนเงินค่าจ้างล่วงหน้าที่ผู้รับจ้างรับไปแล้ว ยกเว้นค่าจ้างงวดสุดท้ายจะหักไว้เท่ากับจำนวนเงินค่าจ้างล่วงหน้าที่เหลือทั้งหมด และผู้ว่าจ้างจะคืนหลักประกันเงินค่าจ้างล่วงหน้าให้โดยไม่มีดอกเบี้ยภายใน ๑๕ วัน นับถัดจากวันที่ผู้ว่าจ้างได้หักเงินค่าจ้างไว้ครบจำนวนเงินค่าจ้างล่วงหน้าแล้ว

๑๑. ข้อสงวนสิทธิในการยื่นข้อเสนอและอื่น ๆ

๑๑.๑ เงินค่าจ้างสำหรับงานจ้างครั้งนี้ ได้มาจากเงินงบประมาณประจำปี พ.ศ. ๒๕๖๖

การลงนามในสัญญาจะกระทำต่อเมื่อ กรมได้รับอนุมัติเงิน ค่าก่อสร้างจากเงินงบประมาณประจำปี พ.ศ. ๒๕๖๖

๑๑.๒ เมื่อกรมได้คัดเลือกผู้ยื่นข้อเสนอรายใดให้เป็นผู้รับจ้าง และได้ตกลงจ้าง ตามการประกวดราคาอิเล็กทรอนิกส์แล้ว ถ้าผู้รับจ้างจะต้องส่งหรือนำสิ่งของมาเพื่องานจ้างดังกล่าวเข้ามาจากต่างประเทศ และของนั้นต้องนำเข้ามาโดยทางเรือในเส้นทางที่มีเรือไทยเดินอยู่ และสามารถให้บริการรับขนได้ตามที่รัฐมนตรีว่าการกระทรวงคมนาคมประกาศกำหนด ผู้ยื่นข้อเสนอซึ่งเป็นผู้รับจ้างจะต้องปฏิบัติตามกฎหมายว่าด้วยการส่งเสริมการพาณิชย์นาวี ดังนี้

(๑) แจ้งการส่งหรือนำสิ่งของดังกล่าวเข้ามาจากต่างประเทศต่อกรมเจ้าท่า ภายใน ๗ วัน นับตั้งแต่วันที่ผู้รับจ้างส่งหรือซื้อของจากต่างประเทศ เว้นแต่เป็นของที่รัฐมนตรีว่าการกระทรวงคมนาคมประกาศยกเว้นให้บรรทุกโดยเรืออื่นได้

(๒) จัดการให้สิ่งของดังกล่าวบรรทุกโดยเรือไทย หรือเรือที่มีสิทธิเช่นเดียวกับเรือไทย จากต่างประเทศมายังประเทศไทย เว้นแต่จะได้รับอนุญาตจากกรมเจ้าท่า ให้บรรทุกสิ่งของนั้น โดยเรืออื่น ที่มีธงเรือไทย ซึ่งจะต้องได้รับอนุญาตเช่นนั้นก่อนบรรทุกของลงเรืออื่น หรือเป็นของที่รัฐมนตรีว่าการกระทรวงคมนาคมประกาศยกเว้นให้บรรทุกโดยเรืออื่น

(๓) ในกรณีที่ไม่ปฏิบัติตาม (๑) หรือ (๒) ผู้รับจ้างจะต้องรับผิดชอบตามกฎหมายว่าด้วยการส่งเสริมการพาณิชย์นาวี

๑๑.๓ ผู้ยื่นข้อเสนอซึ่งกรมได้คัดเลือกแล้ว ไม่ไปทำสัญญาหรือข้อตกลงจ้างเป็นหนังสือภายในเวลาที่กำหนดตั้งระบุไว้ในข้อ ๗ กรมจะริบหลักประกันการยื่นข้อเสนอ หรือเรียกธำนาจจากผู้ออกหนังสือค้ำประกัน การยื่นข้อเสนอทันที และอาจพิจารณาเรียกธำนาจให้ชดใช้ความเสียหายอื่น (ถ้ามี) รวมทั้งจะพิจารณาให้เป็นผู้ทำงาน ตามระเบียบกระทรวงการคลังว่าด้วยการจัดซื้อจัดจ้างและการบริหารพัสดุภาครัฐ

๑๑.๔ กรมสงวนสิทธิที่จะแก้ไขเพิ่มเติมเงื่อนไข หรือข้อกำหนดในแบบสัญญาหรือข้อตกลงจ้าง เป็นหนังสือให้เป็นไปตามความเห็นของสำนักงานอัยการสูงสุด (ถ้ามี)

๑๑.๕ ในกรณีที่เอกสารแนบท้ายเอกสารประกวดราคาอิเล็กทรอนิกส์ มีความขัดหรือแย้งกัน ผู้ยื่นข้อเสนอจะต้องปฏิบัติตามคำวินิจฉัยของกรม คำวินิจฉัยดังกล่าวให้ถือเป็นที่สุด และ ผู้ยื่นข้อเสนอไม่มีสิทธิเรียกร้องค่าใช้จ่ายใดๆ เพิ่มเติม

๑๑.๖ กรม อาจประกาศยกเลิกการจัดจ้างในกรณีต่อไปนี้ได้ โดยที่ผู้ยื่นข้อเสนอจะเรียกร้องค่าเสียหายใดๆ จากกรมไม่ได้

(๑) กรมไม่ได้รับการจัดสรรเงินที่จะใช้ในการจัดจ้างหรือได้รับการจัดสรรแต่ไม่เพียงพอที่จะทำการจัดจ้างครั้งนี้ต่อไป

(๒) มีการกระทำที่เข้าลักษณะผู้ยื่นข้อเสนอที่ชนะการจัดจ้างหรือที่ได้รับการคัดเลือกมีผลประโยชน์ร่วมกัน หรือมีส่วนได้เสียกับผู้ยื่นข้อเสนอรายอื่น หรือขัดขวางการแข่งขันอย่างเป็นธรรมหรือสมยอมกันกับผู้ยื่นข้อเสนอรายอื่น หรือเจ้าหน้าที่ในการเสนอราคา หรือสื่อว่ากระทำการทุจริตอื่นใดในการเสนอราคา

(๓) การทำการจัดจ้างครั้งนี้ต่อไปอาจก่อให้เกิดความเสียหายแก่กรม หรือกระทบต่อประโยชน์สาธารณะ

(๕) กรณีอื่นในทำนองเดียวกับ (๑) (๒) หรือ (๓) ตามที่กำหนดในกฎกระทรวงซึ่งออกตามความในกฎหมายว่าด้วยการจัดซื้อจัดจ้างและการบริหารพัสดุภาครัฐ

๑๒. มาตรฐานฝีมือช่าง

เมื่อกรมได้คัดเลือกผู้ยื่นข้อเสนอรายใดให้เป็นผู้รับจ้างและได้ตกลงจ้างก่อสร้าง ตามประกาศนี้แล้วผู้ยื่นข้อเสนอจะต้องตกลงว่าในการปฏิบัติงานก่อสร้างดังกล่าว ผู้ยื่นข้อเสนอจะต้องมีและ ใช้ผู้ผ่านการทดสอบมาตรฐานฝีมือช่างหรือผู้ผ่านการทดสอบมาตรฐานฝีมือช่างจาก สถาบันของทางราชการ หรือผู้มีวุฒิปริญญา ปวช. ปวส. และ ปวท.หรือเทียบเท่าจากสถาบันการศึกษาที่ ก.พ. รับรองให้เข้ารับราชการได้ ในอัตราไม่ต่ำกว่าร้อยละ ๑๐ ของแต่ละสาขาช่างแต่ละจะต้องมีจำนวนช่างอย่างน้อย ๑ คน ในแต่ละสาขาช่าง ดังต่อไปนี้

๑๒.๑ ช่างก่อสร้างหรือช่างโยธา

๑๒.๒ ช่างสำรวจ

๑๓. การปฏิบัติตามกฎหมายและระเบียบ

ในระหว่างระยะเวลาการก่อสร้าง ผู้ยื่นข้อเสนอที่ได้รับการคัดเลือกให้เป็นผู้รับจ้างต้องปฏิบัติตามหลักเกณฑ์ที่กฎหมายและระเบียบได้กำหนดไว้โดยเคร่งครัด

๑๔. การประเมินผลการปฏิบัติงานของผู้ประกอบการ

กรม สามารถนำผลการปฏิบัติงานแล้วเสร็จตามสัญญาของผู้ยื่นข้อเสนอที่ได้รับการคัดเลือกให้เป็นผู้รับจ้างเพื่อนำมาประเมินผลการปฏิบัติงานของผู้ประกอบการ

ทั้งนี้ หากผู้ยื่นข้อเสนอที่ได้รับการคัดเลือกไม่ผ่านเกณฑ์ที่กำหนดจะถูกระงับการยื่นข้อเสนอหรือทำสัญญากับกรม ไว้ชั่วคราว



ตารางแสดงวงเงินงบประมาณที่ได้รับจัดสรรและราคากลางในงานจ้างก่อสร้าง

๑. ชื่อโครงการ **จ้างก่อสร้างถนนเข้า-ออก ศูนย์ปฏิบัติการฝนหลวงภาคเหนือตอนล่าง ตำบลรัฐภูมิ อำเภอมืองพิษณุโลก จังหวัดพิษณุโลก.๑.แห่ง**.....
๒. หน่วยงานเจ้าของโครงการ **กรมฝนหลวงและการบินเกษตร กองปฏิบัติการฝนหลวง**.....
๓. วงเงินงบประมาณที่ได้รับจัดสรร **๒,๗๑๖,๐๐๐.๐๐ บาท (สองล้านเจ็ดแสนหนึ่งหมื่นหกพันบาทถ้วน)**
๔. ลักษณะงาน (โดยสังเขป) **จ้างก่อสร้างถนนเข้า-ออก ศูนย์ปฏิบัติการฝนหลวงภาคเหนือตอนล่าง ตำบลรัฐภูมิ อำเภอมืองพิษณุโลก จังหวัดพิษณุโลก.๑.แห่ง**.....
๕. ราคากลางคำนวณ ณ วันที่ **๒๖ ก.ค. ๒๕๖๖**.....
 เป็นเงิน **๒,๕๗๐,๐๐๐.๐๐ บาท (สองล้านสี่แสนเจ็ดหมื่นบาทถ้วน)**
๖. บัญชีประมาณการราคากลาง
- ๖.๑ **แบบแสดงรายการ ปริมาณงาน และราคา (แบบ.ปร.๔)**.....
- ๖.๒ **แบบสรุปผลการประมาณราคาต่อสร้างเป็นราคากลาง (แบบ.ปร.๕)**.....
- ๖.๓ **แบบสรุปราคากลางงานก่อสร้าง (แบบ.ปร.๖)**.....
๗. รายชื่อคณะกรรมการกำหนดราคากลาง
- | | | |
|---|--|----------------------|
| ๗.๑ นางสาวเครือวัลย์ แสงโพธิ์ | นักวิทยาศาสตร์ชำนาญการพิเศษ | ประธานกรรมการ |
| | กรมฝนหลวงและการบินเกษตร | |
| ๗.๒ นายสมศักดิ์ อิศรางกูร ณ อยุธยา | นักวิเคราะห์นโยบายและแผนชำนาญการพิเศษ | กรรมการ |
| | กรมฝนหลวงและการบินเกษตร | |
| ๗.๓ นายวรรต สุวรรณชนะ | วิศวกรเครื่องกลปฏิบัติการ | กรรมการ |
| | กรมชลประทาน | |

เอกสารแนบท้ายเอกสารประกวดราคาอิเล็กทรอนิกส์
เลขที่ ป.ทค.กป. ๒/๒๕๖๖
จ้างก่อสร้างถนนเข้า-ออก ศูนย์ปฏิบัติการฝนหลวงภาคเหนือตอนล่าง
ตำบลอรัญญิก อำเภอเมืองพิษณุโลก จังหวัดพิษณุโลก ๑ แห่ง

ตามประกาศกรมฝนหลวงและการบินเกษตร
ลงวันที่ ๓ สิงหาคม ๒๕๖๖

ข้อ ๑.๑ แบบรูปและรายการละเอียด

โครงการ

ก่อสร้างถนนทางเข้า - ออก

อาคารสำนักงานศูนย์ปฏิบัติการฝนหลวงภาคเหนือตอนล่าง

สถานที่ก่อสร้าง

ตำบลอรัญญิก

อำเภอเมือง จังหวัดพิษณุโลก

ปรับปรุงจากแบบเลขที่ สยผจ.พล.38/63 ท.

SHEET TITLE

No.	DWG.No.	SHOW	No.	DWG.No.	SHOW
01	1/10	สำรวจแบบ			
02	2/10	แผนผังในแปลน			
03	3/10	รายการประกอบแบบก่อสร้าง			
04	4/10	ผังบริเวณและระดับ STA.0+000 - STA.0+050			
05	5/10	ผังบริเวณและระดับ STA.0+050 - STA.0+167.373			
06	6/10	รูปตัดตามขวาง STA.0+000 - STA.0+050			
07	7/10	รูปตัดตามขวาง STA.0+075 - STA.0+125			
08	8/10	รูปตัดตามขวาง STA.0+150 - STA.0+167.373			
09	9/10	รูปตัดตามขวางถนน ก.ศ.ล.			
10	10/10	รายการวัสดุถนน ก.ศ.ล.			
			TOTAL		
			10 แผ่น		

MATERIAL	FLOOR	WALL	CEILING



กลุ่มงานวิชาการโยธาธิการ สำนักงานโยธาธิการและผังเมืองจังหวัดพิษณุโลก		สำรวจ เขียนแบบ สถาปนิก วิศวกร	ควบคุม เห็นชอบ แบบแสดง มาตรฐาน	อนุมัติ อนุมัติ	อนุมัติ อนุมัติ
โครงการ เจ้าของงาน	ก่อสร้างถนนทางเรา - ๓๐๖ อาคารสำนักงานศูนย์ปฏิบัติการขนส่งมวลชนทางรถไฟชานเมือง ศูนย์ปฏิบัติการขนส่งมวลชนทางรถไฟชานเมือง	จำนวน ราคา	ปรากฏ วันที่/เดือน/ปี	อนุมัติ อนุมัติ	อนุมัติ อนุมัติ

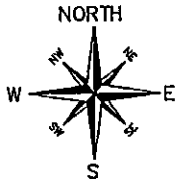

จุดสิ้นสุดโครงการก่อสร้าง
ประตูทางเข้าอาคารสำนักงานฯ กม. ที่ 0+167.373



จุดเริ่มต้นโครงการก่อสร้าง
ถนนลาดยาง เดิม กม. ที่ 0+000

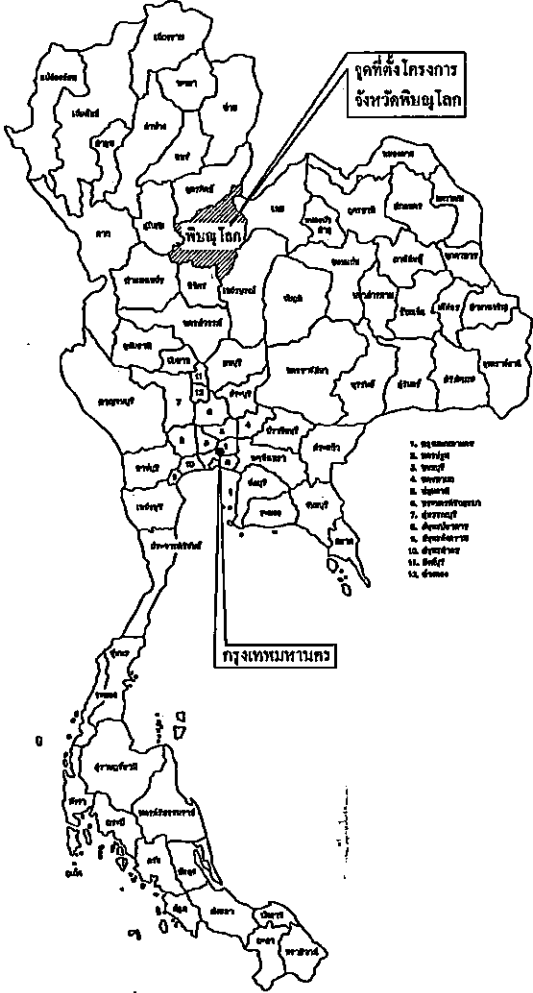

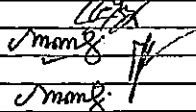
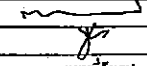
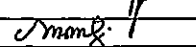
หน่วยงานวิชาการโยธาธิการ สำนักงานโยธาธิการและผังเมืองจังหวัดพิษณุโลก		ดำรวจ เขียนแบบ สถาปนิก วิศวกร		ตรวจ เห็นชอบ แบบแปลน มาตราส่วน		อนุมัติ นาง.ทล.	แบบอยู่ที่ สผพจ.ทล.12/56 ท.
โครงการ เจ้าของงาน	ก่อสร้างถนนทางเข้า - ออก อาคารสำนักงานศูนย์ปฏิบัติการสหวิทยาการเพื่อลดมลภาวะ ศูนย์ปฏิบัติการสหวิทยาการเพื่อ	วิจัย		มาตราส่วน	วัน/เดือน/ปี	0 / 12 / 05	หน้าที่ 2 / 10

รายการประกอบแบบก่อสร้าง

1 - งานเหล็กอ้างอิง และงานดิน

ราคาควบคุมระดับ

ค่าระดับควบคุม อ.ม.1 (เหล็กควบคุม ๒.๕๓ ภายในบริเวณอาคารสำนักงาน เป็น +100.000)

ผู้รับจ้างจะก่อสร้างรั้ว ๖ เมตรต่ออาคารระดัมนั้น แนวเขต เสนอให้พิจารณา

เจ้าหน้าที่โครงการ หรือผู้ควบคุมตรวจสอบให้รอบก่อน โดยจะก่อสร้างกำแพงถนน ๒.๕๓ ที่มีความไม่ลึกกว่า 1,500 ซม.

งานดิน

สิ่งที่จะไปถมที่ซึ่งไม่มีดินโคลน ปรากฏการขุดร่อง ระบายน้ำ และซากพืช วัตถุด้วย

ดินชั้นบนชั้นตะกอนที่ถมถมถม ส่วนมากมีน้ำหนักได้ไม่น้อยกว่าที่ระบุไว้ในแบบแปลน

งานขุดดิน และงานถมดินสำหรับอาคารก่อสร้าง

ถ้ามีการก่อสร้างฐานรากของอาคาร ต้องใช้ดิน ๓๓๓ ผลอดจนการก่อสร้างขึ้นบนพื้นดิน

จะต้องทำการสูบน้ำ วัสดุที่ขุดขึ้นมากซึ่งใช้ประโยชน์ไปไม่ได้ให้นำออกไปนอกอาคาร ก่อนและหลัง

ทำการขุด และถมดินแต่ละครั้งจะต้องแจ้งให้วิศวกรทราบในเวลาอันสมควรเพื่อทำการตรวจสอบ

2 - งานคอนกรีต

งานคอนกรีต

ผู้รับจ้างจะใช้คอนกรีตผสมเสร็จ (READY MIXED CONCRETE) โดยบริษัทผู้ผลิตที่เชื่อถือได้

ผู้รับจ้างจะก่อสร้างคอนกรีตผสมคอนกรีต (CONCRETE MIX DESIGN) ให้วิศวกรพิจารณาอนุมัติ

ใช้คอนกรีตที่รับน้ำหนักต่อส่วนของถนน โดยคอนกรีตต้องมีกำลังอัดสูงสุดไม่น้อยกว่า 280 กก./ตร.ซม

รูปทรงตามหลักวิศวกรรม ที่อายุ 28 วัน

3 - งานเสริมคอนกรีต

เหล็กเสริมคอนกรีต R8 8 มม. - R8 9 มม. ใช้เส้นลวดลวด SR-24.

เหล็กเสริมคอนกรีต DB 12 มม. - DB 25 มม. ใช้เส้นลวดลวด SD-40 และเหล็กเสริมขนาดใหญ่กว่า

DB 25 มม. ใช้เส้นลวดลวด SD-40

คุณภาพของเหล็กที่ใช้เสริมคอนกรีต จะต้องตรงตามมาตรฐานที่กำหนดโดยกรมการช่างอุตสาหกรรมไทย

(men) ทั้งขนาด เนื้อหนัก คุณภาพ และอื่นๆ

ผู้รับจ้างจะต้องจัดส่งตัวอย่างเหล็กเสริมไปทดสอบอย่างหน่วยงานราชการที่เชื่อถือได้ และผู้รับจ้างต้องเป็นผู้ออก

ค่าใช้จ่ายทั้งหมดในการทดสอบ และอื่นๆ ที่เกี่ยวข้อง พร้อมทั้งจัดส่งสำเนาใบผลการทดสอบ 3 ชุด

ไปยังวิศวกร หรือผู้รับจ้าง

การรับใช้ของเหล็กเสริมคอนกรีต จะต้องใช้เหล็กเสริมคอนกรีตให้เหนือพื้นดิน และอยู่ในอาคาร

หรือทำหลังคาคลุม เมื่อใช้เหล็กเสริมที่เสริมคอนกรีตแล้ว เหล็กนั้นจะต้องสะอาด ปราศจาก

ฝุ่น น้ำมัน สี สนิมขุม หรือสิ่งอื่นใด

4 - งานทาสี / พื้นผิวจราจร

- งานสีพื้นจราจร (สีอะครีลิกสีเทา) ความกว้าง 0.10 ม. รูปขอบ และสีที่ใช้เป็นไปตามมาตรฐาน

งานสีพื้นจราจรของถนนทางหลวง หรือกรมการช่างอุตสาหกรรม (ระบุรายละเอียดก่อสร้าง)



กลุ่มงานวิชาการ โยอาธิการ สำนักงานโยอาธิการและผังเมืองจังหวัดพิษณุโลก		สำรวจ	ตรวจ	พจน.ทล.	แบบแปลนที่
โครงการ	ก่อสร้างถนนทางเข้า - ออก อาคารสำนักงานศูนย์ปฏิบัติการพัฒนาระบบงานหนือตอนล่าง	เขียนแบบ	เห็นชอบ	พจน.ทล.	สยพจ.ทล.12/06 พ.
เจ้าของงาน	ศูนย์ปฏิบัติการพัฒนาระบบงานหนือ	สถาปนิก	แบบแปลน	รายการประกอบแบบก่อสร้าง	
		วิศวกร	มาตราส่วน	วัน/เดือน/ปี	0 / 12 / 05
					แผ่นที่ 3/10

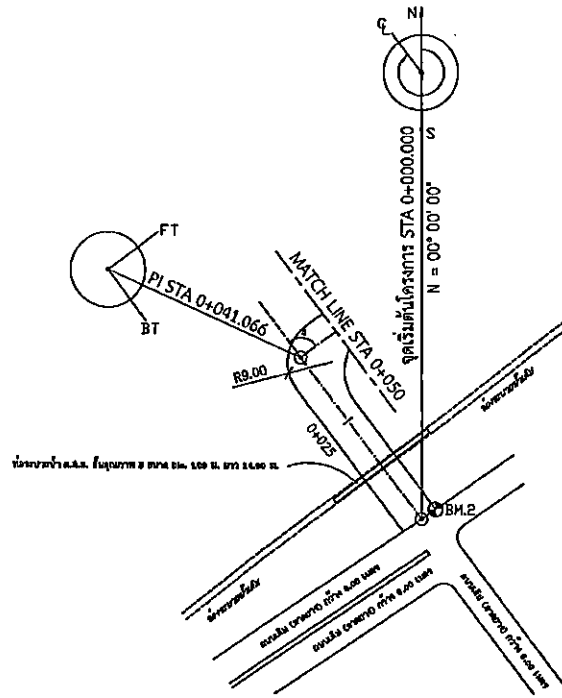

จุดเริ่มต้นโครงการ STA 0+000.000
N = 323° 07' 51"

PI STA 0+041.066
Δ = 90° 00' 00"

BM.2
บนหมุดถนนลาดยางเดิม
ค่าระดับ +99.610

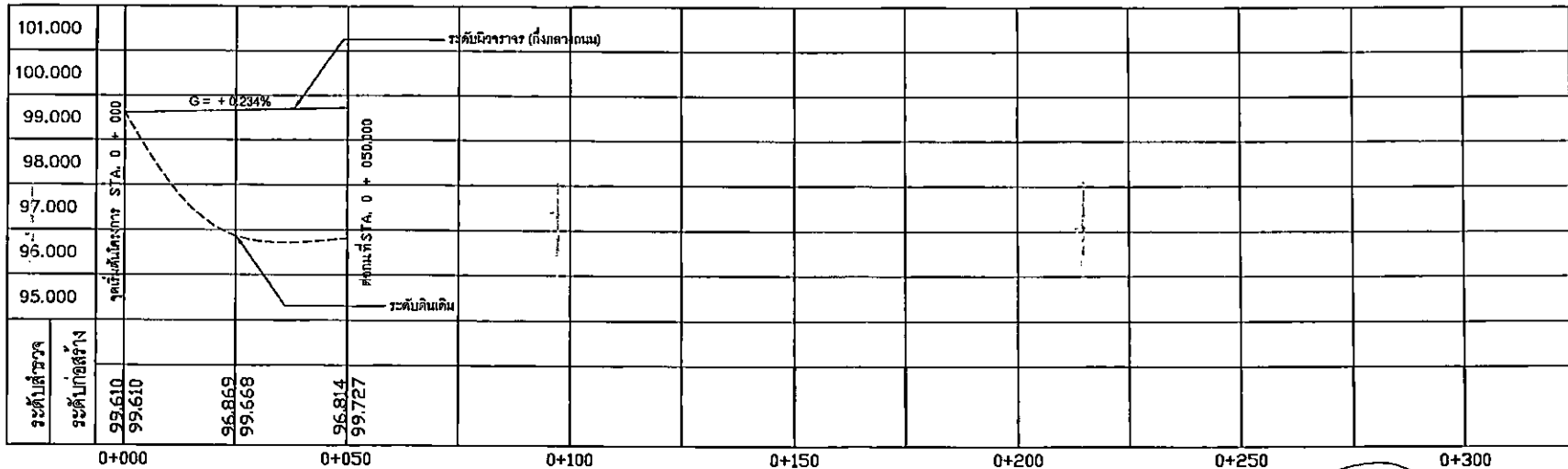

กลุ่มงานวิชาการโยธาธิการ สำนักงานโยธาธิการและผังเมืองจังหวัดพิษณุโลก โครงการ ก่อสร้างถนนทางเข้า - ออก อาคารสำนักงานศูนย์ปฏิบัติการพลหลวงภาคเหนือตอนล่าง เจ้าของงาน ศูนย์ปฏิบัติการส่วนหลวงภาคเหนือ	สำรวจ		ตรวจ		ทน.กลุ่ม	0 / 12 / 65
	เขียนแบบ		เห็นชอบ		ชย.ท.ล.	
	สถาปนิก		แบบติดตั้ง		ฝั่งบริเวณและระดับ STA.0+000 - STA.0+050 งบรวม 1 : 1000 งบวัด 1 : 100	
วิศวกร	วัดค่า		มาตรฐาน	วัน/เดือน/ปี	6 / 12 / 65	

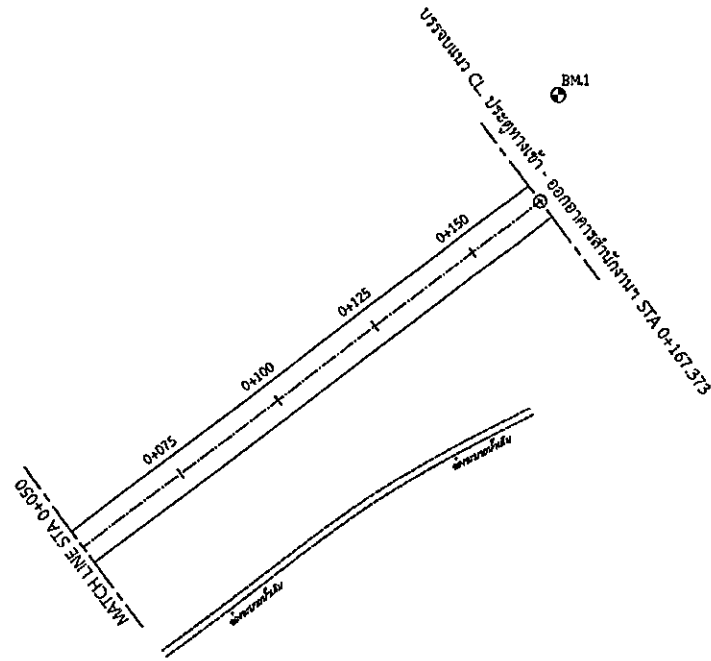

จุดสิ้นสุดโครงการ STA 0+167.373

BM.1

บนหมุดถนน ค.ส.ล. ภายในบริเวณอาคารสำนักงาน
ค่าระดับ +100.000

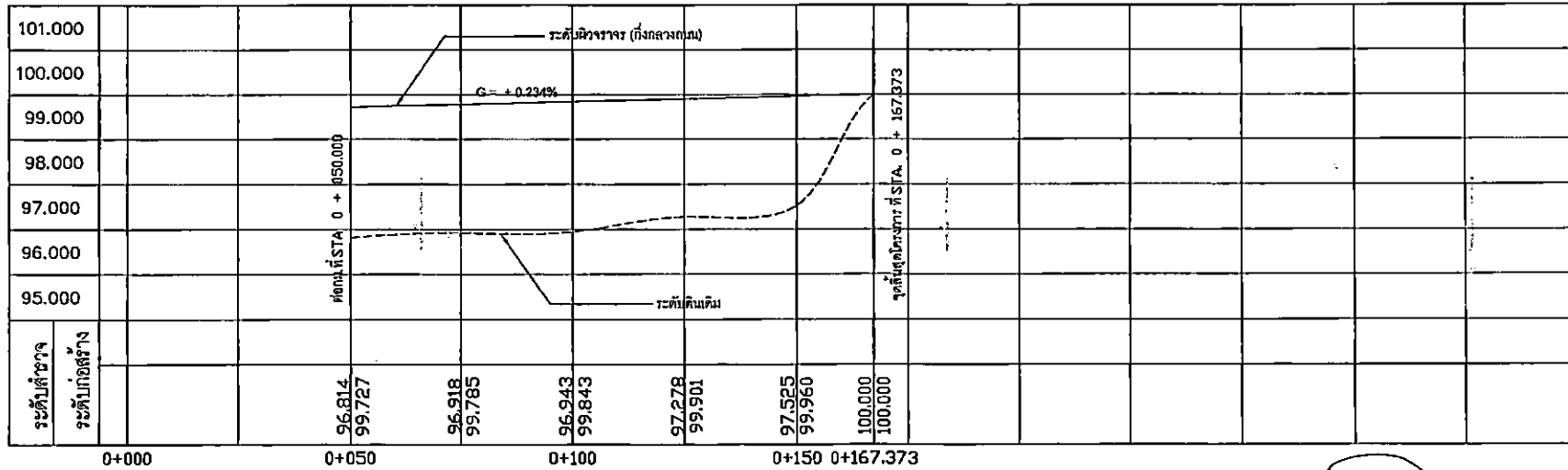

กลุ่มงานวิชาการโยธาธิการ สำนักงานโยธาธิการและผังเมืองจังหวัดพิษณุโลก		ดำรวจ <i>[Signature]</i>	ตรวจ <i>[Signature]</i>	อนุมัติ <i>[Signature]</i>	อนุมัติ 0 / 12 / 05	แบบเลขที่ 5/12/05
โครงการ ก่อสร้างถนนทางเข้า - ออก อาคารสำนักงานศูนย์ปฏิบัติการมหาวิทยาลัยเทคโนโลยีสุรนารี	วิศวกร <i>[Signature]</i>	วิศวกร <i>[Signature]</i>	วิศวกร <i>[Signature]</i>	วิศวกร <i>[Signature]</i>	วันที่ 0 / 12 / 05	หน้าที่ 5/10
เจ้าของงาน ศูนย์ปฏิบัติการมหาวิทยาลัยเทคโนโลยีสุรนารี	วิศวกร <i>[Signature]</i>	วิศวกร <i>[Signature]</i>	วิศวกร <i>[Signature]</i>	วิศวกร <i>[Signature]</i>	วันที่ 0 / 12 / 05	หน้าที่ 5/10

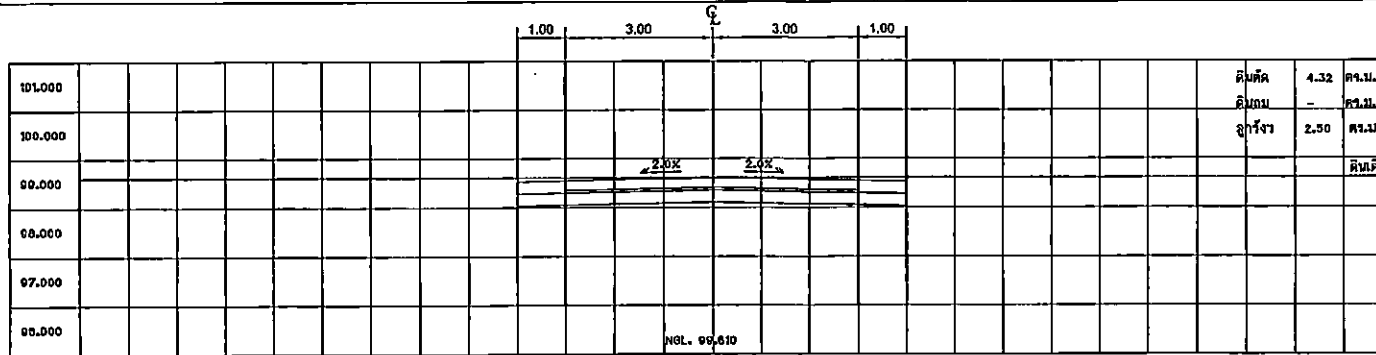

ผิวจราจรคอนกรีต 6.00 ม. ไหลทางลูกรังสองข้างทาง ละ 1.00 ม.

STA. 0 + 000

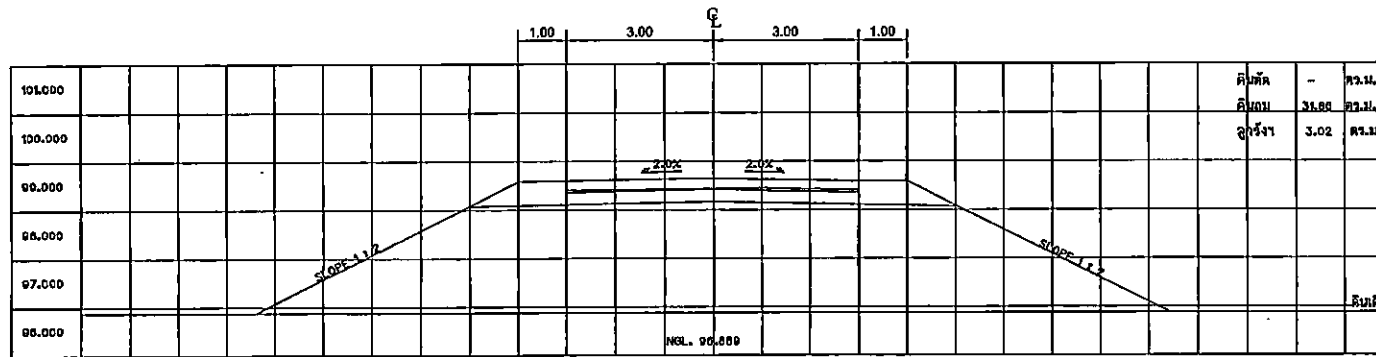

ผิวจราจรคอนกรีต 6.00 ม. ไหลทางลูกรังสองข้างทาง ละ 1.00 ม.

STA. 0 + 025

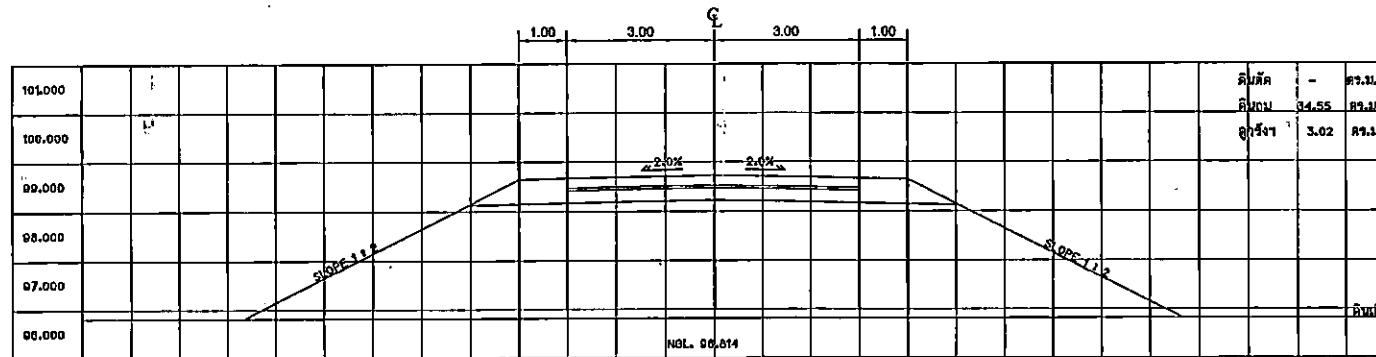

ผิวจราจรคอนกรีต 6.00 ม. ไหลทางลูกรังสองข้างทาง ละ 1.00 ม.

STA. 0 + 050



กลุ่มงานวิชาการโยธาธิการ สำนักงานโยธาธิการและผังเมืองจังหวัดพิษณุโลก

โครงการ ก่อสร้างถนนทางเข้า - ออก อาคารสำนักงานศูนย์ปฏิบัติการพื้นที่ของภาคเหนือตอนล่าง

เจ้าของงาน ศูนย์ปฏิบัติการพื้นที่ของภาคเหนือ

สำรวจ

เขียนแบบ

สถาปนิก

วิศวกร

ตรวจ

เห็นชอบ

แบบและผัง

มาตรฐานถ้วน

พจน.กลุ่ม

บมจ.ทอ.

รูปตัดตามขวาง STA.0+000 - STA.0+050

1 : 100 วัน/เดือน/ปี 5 / 12 / 65

แบบก่อสร้าง

ฉบับจ.ทอ.12/06 ท.

แผ่นที่ 6/10

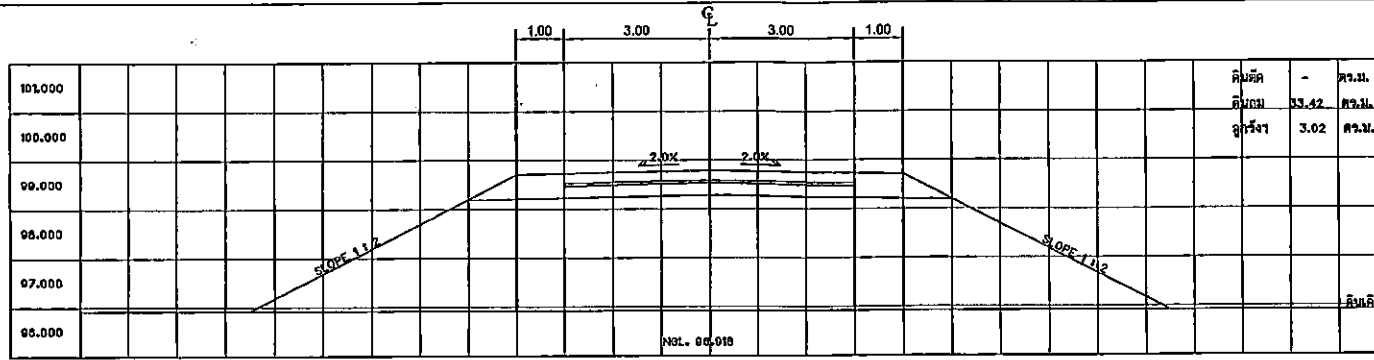

ผิวจราจรคอนกรีต ๓.๐๐ ม. ไหล่ทางลูกรังล้นข้างๆ ละ 1.๐๐ ม.

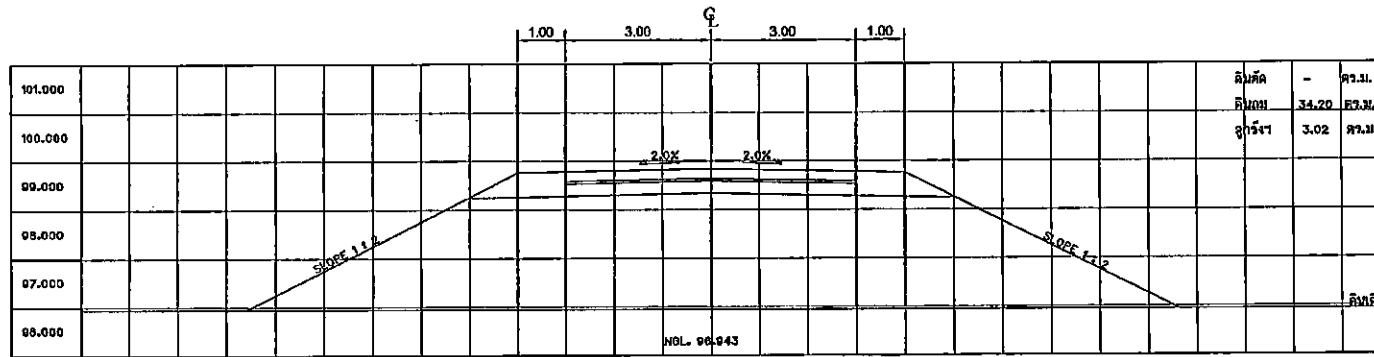

ผิวจราจรคอนกรีต ๓.๐๐ ม. ไหล่ทางลูกรังล้นข้างๆ ละ 1.๐๐ ม.

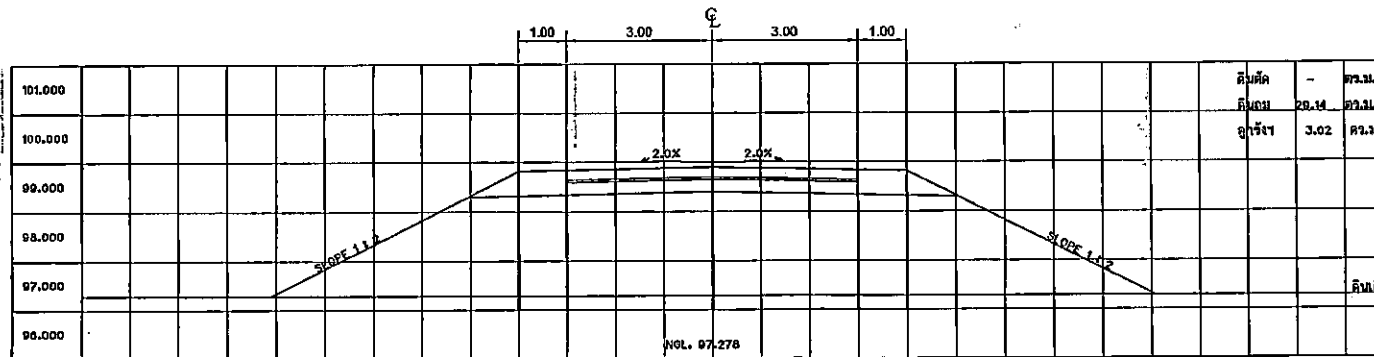

ผิวจราจรคอนกรีต ๓.๐๐ ม. ไหล่ทางลูกรังล้นข้างๆ ละ 1.๐๐ ม.

เดิม	-	คร.ม.
เดิม	33.42	คร.ม.
สูง	3.02	คร.ม.

เดิม	-	คร.ม.
เดิม	34.20	คร.ม.
สูง	3.02	คร.ม.

เดิม	-	คร.ม.
เดิม	28.14	คร.ม.
สูง	3.02	คร.ม.



วิศวกรรม ๒๕๖๕	กลุ่มงานวิชาการโยธาธิการ สำนักงานโยธาธิการและผังเมืองจังหวัดพิษณุโลก			สํารวจ เขียนแบบ สถาปนิก วิศวกร	ตรวจ เห็นชอบ อนุมัติ ๑๕/๑๒/๖๕	อนุมัติ ๑๕/๑๒/๖๕	อนุมัติ ๑๕/๑๒/๖๕	อนุมัติ ๑๕/๑๒/๖๕	
	โครงการ งานก่อสร้างถนนทางเข้า - ออก อาคารสำนักงานศูนย์ปฏิบัติการสหวิทยาเขตหนองคาย	๓.๐๐ ม. ไหล่ทางลูกรังล้นข้างๆ ละ 1.๐๐ ม.	๓.๐๐ ม. ไหล่ทางลูกรังล้นข้างๆ ละ 1.๐๐ ม.	๓.๐๐ ม. ไหล่ทางลูกรังล้นข้างๆ ละ 1.๐๐ ม.	๓.๐๐ ม. ไหล่ทางลูกรังล้นข้างๆ ละ 1.๐๐ ม.	๓.๐๐ ม. ไหล่ทางลูกรังล้นข้างๆ ละ 1.๐๐ ม.	๓.๐๐ ม. ไหล่ทางลูกรังล้นข้างๆ ละ 1.๐๐ ม.	๓.๐๐ ม. ไหล่ทางลูกรังล้นข้างๆ ละ 1.๐๐ ม.	๓.๐๐ ม. ไหล่ทางลูกรังล้นข้างๆ ละ 1.๐๐ ม.
	๓.๐๐ ม. ไหล่ทางลูกรังล้นข้างๆ ละ 1.๐๐ ม.	๓.๐๐ ม. ไหล่ทางลูกรังล้นข้างๆ ละ 1.๐๐ ม.	๓.๐๐ ม. ไหล่ทางลูกรังล้นข้างๆ ละ 1.๐๐ ม.	๓.๐๐ ม. ไหล่ทางลูกรังล้นข้างๆ ละ 1.๐๐ ม.	๓.๐๐ ม. ไหล่ทางลูกรังล้นข้างๆ ละ 1.๐๐ ม.	๓.๐๐ ม. ไหล่ทางลูกรังล้นข้างๆ ละ 1.๐๐ ม.	๓.๐๐ ม. ไหล่ทางลูกรังล้นข้างๆ ละ 1.๐๐ ม.	๓.๐๐ ม. ไหล่ทางลูกรังล้นข้างๆ ละ 1.๐๐ ม.	๓.๐๐ ม. ไหล่ทางลูกรังล้นข้างๆ ละ 1.๐๐ ม.

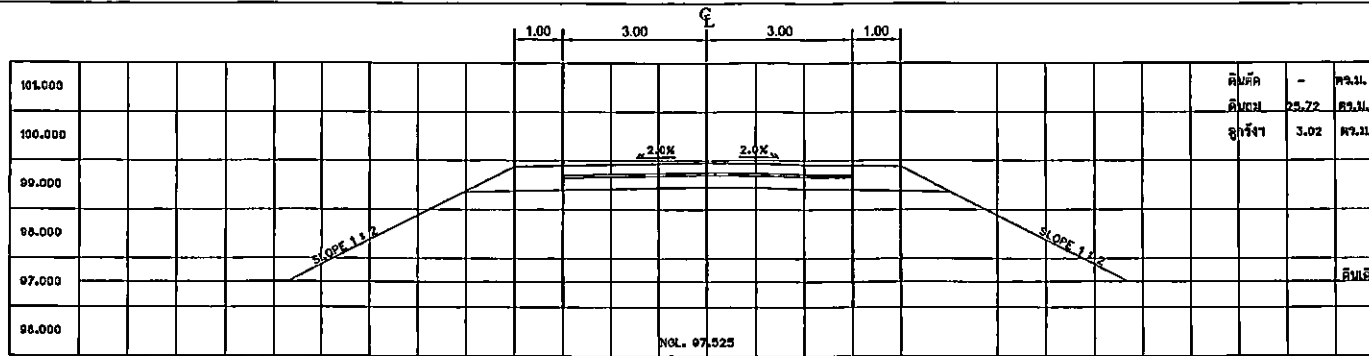

ผิวจราจรคอนกรีต 6.00 ม. ไหล่ทางลูกรังสูงข้างละ 1.00 ม.

STA. 0 + 150

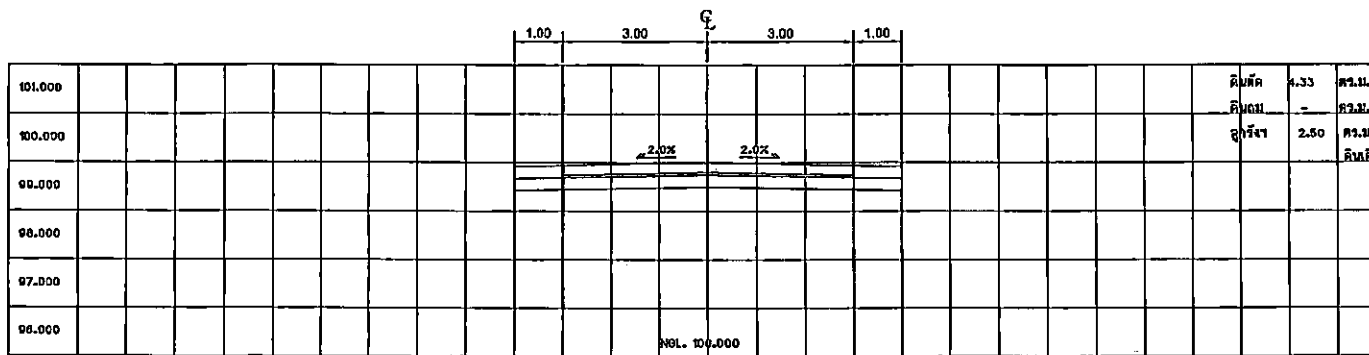

ผิวจราจรคอนกรีต 6.00 ม. ไหล่ทางลูกรังสูงข้างละ 1.00 ม.

STA. 0 + 167.373



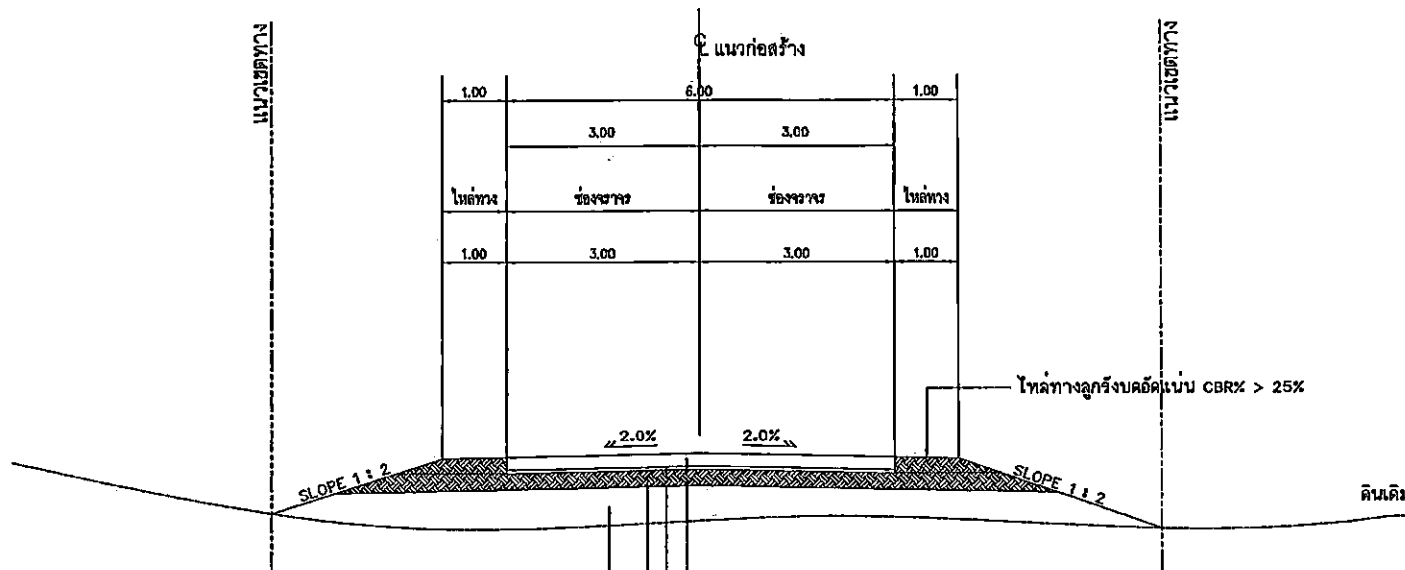

กลุ่มงานวิชาการโยธาธิการ สำนักงานโยธาธิการและผังเมืองจังหวัดพิษณุโลก	สำรวจ		ตรวจ		พจนานุกรม	ฉบับที่ 8/10
	เขียนแบบ		เห็นชอบ		แบบแปลน	
	โครงการ		สถาปนิก		แบบแสดง	
เจ้าของงาน	ผู้รับปฏิบัติการพ่นทลวงทางเหนือ	วิศวกร	มาคาราล้วน	1 : 100	วัน/เดือน/ปี	8 / 12 / 65

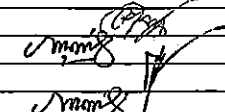

- 0.20 ม. ผิวจราจรคอนกรีตเสริมเหล็ก
- 0.05 ม. ทรายหยาบชุ่มน้ำรองพื้นทาง
- 0.25 ม. รองพื้นทางลูกรังบดอัดแน่น ไม่น้อยกว่า 95% MODIFIED PROCTOR DENSITY, CBR > 25%
- ดินถมคันทางบดอัดแน่น ไม่น้อยกว่า 95% STANDARD PROCTOR DENSITY, CBR > 4%
- งานดินถมคันทางบดอัดแน่น ให้ทำการถมและบดอัดเป็นชั้นๆ ชั้นละไม่เกิน 0.50 ม.

- หมายเหตุ 1. งานทดสอบ Field Density ให้ทำการทดสอบทุกๆ พื้นที่ไม่เกิน 200 ตร.ม. ต่อ 1 จุดทดสอบ
 2. ระยะต่างๆ ให้ตรวจสอบจากหน้างานอีกครั้งหนึ่ง กรณีมีข้อพิพาท หรือโต้แย้ง ค่าตัดสินของผู้ว่าจ้าง หรือผู้ควบคุมงาน ถือเป็นที่สุด

	กลุ่มงานวิชาการโยธาธิการ สำนักงานโยธาธิการและผังเมืองจังหวัดพิษณุโลก			ดำรวจ เขียนแบบ		ตรวจ เห็นชอบ		พน.กลุ่ม บมจ.พ.ล.	แบบแปลนที่ 25พจ.ทอ.12/88 ท.	
	โครงการ ก่อสร้างถนนทางเข้า - ออก อาคารสำนักงานศูนย์ปฏิบัติการมหาวิทยาลัยพิษณุโลก	สถาปนิก	วิศวกร	มาตรฐาน มาตราฐาน	รูปตัดตามขวางถนน ค.ส.ล.		1 : 75	วัน/เดือน/ปี	8 / 12 / 85	ฉบับที่ 0/10
	เจ้าของงาน ศูนย์ปฏิบัติการมหาวิทยาลัยพิษณุโลก									

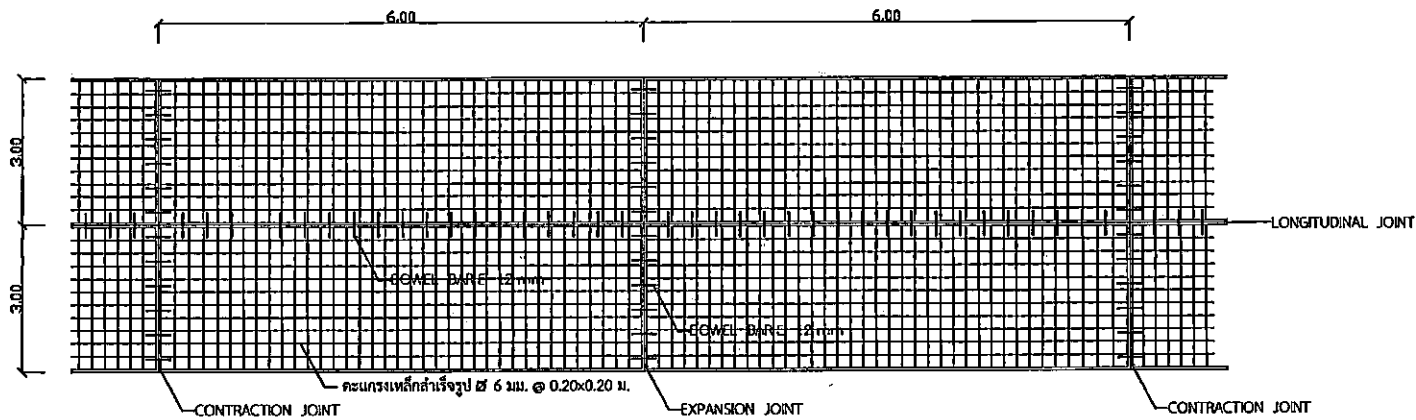

แปลนแสดงการเสริมเหล็กถนน ค.ส.ล.

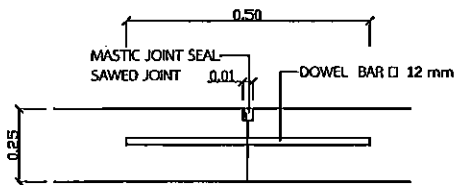

LONGITUDINAL JOINT

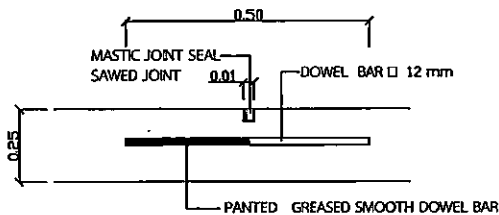

CONTRACTION JOINT

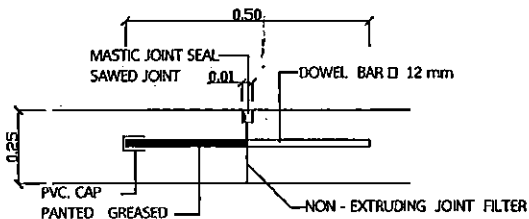

EXPANSION JOINT

ทุกระยะ 50.00 เมตร

หมายเหตุ

1. ผิวจราจรคอนกรีต ให้ใช้คอนกรีตที่มีกำลังอัดประลัยของแห้งคอนกรีตด้วยสัญลักษณ์ 0.15 x 0.15 x 0.15 ที่อายุ 28 วัน ไม่น้อยกว่า 280 กก./ตร.ซม.
2. EXPANSION JOINT จะต้องก่อสร้างทุกระยะ 50.00 เมตร ทั้งนี้ให้อยู่ในดุลยพินิจของผู้ควบคุมงาน
3. รอยต่อในคอนกรีตยกเว้น EXPANSION JOINT ให้ทำรอยต่อด้วยเครื่องเจาะร่องคอนกรีต
4. การเทคอนกรีตให้ใช้ CONCRETE PAVER ในกรณีที่เป็นเครื่องเทคอนกรีตด้วยแรงกลตาม ให้เทได้เฉพาะช่วงที่เว้นไว้ยาวติดต่อกันไม่น้อยกว่า 30.00 เมตร
5. การทำผิวหน้าให้หยาบ ให้ทำโดยกลไกแปลงกวาดจากขอบด้านหนึ่งไปยังขอบอีกด้านหนึ่ง อย่างสม่ำเสมอ และให้เหลือมกัน โดยร่องที่เกิดจะต้องลึกไม่เกิน 2 มม.
6. มิติเป็น "เมตร" ยกเว้นที่ระบุเป็นอย่างอื่น



กลุ่มงานวิชาการโยธาธิการ สำนักงานโยธาธิการและผังเมืองจังหวัดพิษณุโลก		สำรวจ	หน้ากลุ่ม	แบบเลขที่
โครงการ	ก่อสร้างถนนทางเข้า - ออก อาคารสำนักงานศูนย์ปฏิบัติการแม่หลวงภาคเหนือตอนล่าง	เขียนแบบ	มณฑล.	ฉ.พ.จ.ท.2.12/08 ท.
เจ้าของงาน	ศูนย์ปฏิบัติการแม่หลวงภาคเหนือ	สถาปนิก	แบบแปลน	ขยายขอบเขตถนน ค.ส.ล.
		วิศวกร	มาตรฐาน	Not to Scale วัน/เดือน/ปี 6 / 12 / 05
				แผ่นที่ 30/10

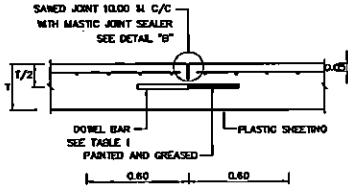

DETAIL OF CONTRACTION JOINT

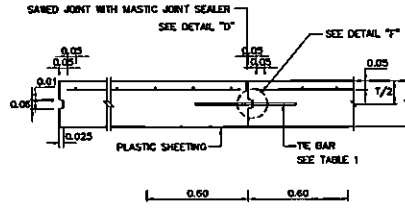

DETAIL OF LONGITUDINAL JOINT

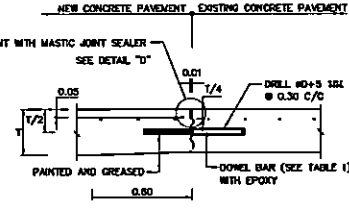

DETAIL OF CONSTRUCTION JOINT
DETAIL OF JOINT BETWEEN NEW AND EXISTING CONCRETE PAVEMENT
NOT TO SCALE

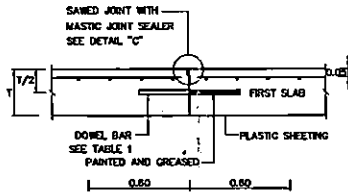

DETAIL OF CONSTRUCTION JOINT
NOT TO SCALE

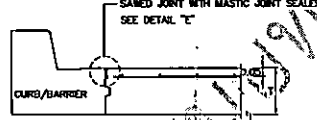

DETAIL OF DUMMY JOINT
DETAIL OF LONGITUDINAL JOINT
NOT TO SCALE

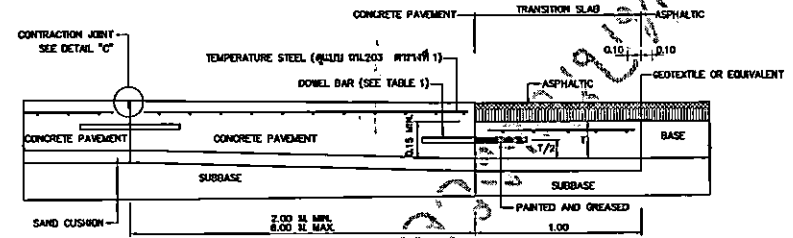

DETAIL OF JOINT BETWEEN CONCRETE PAVEMENT AND FLEXIBLE PAVEMENT
NOT TO SCALE

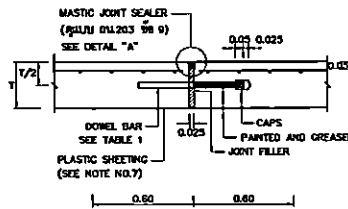

DETAIL OF EXPANSION JOINT

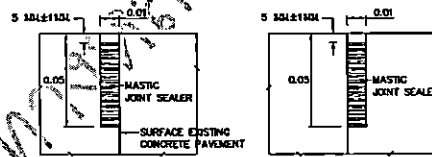

DETAIL OF SAWS FOR LONGITUDINAL JOINT
NOT TO SCALE

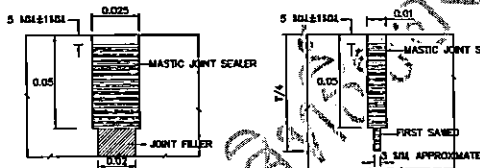

DETAIL "A" (EXPANSION JOINT)
DETAIL "B" (CONTRACTION JOINT)

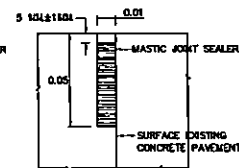

DETAIL "C" (CONSTRUCTION JOINT)

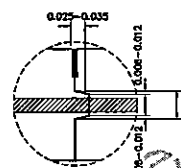

DETAIL "F"

DETAIL OF SAWS FOR TRANSVERSE JOINT
NOT TO SCALE

ตารางที่ 1 TIE BARS-DOWEL BARS

TIE BARS-DOWEL BARS	SLAB THICK (ซม.)	STEEL TYPE	DIAMETER (มม.)	LENGTH (ซม.)	SPACING (ซม.)
TIE BARS	15, 18, 20	DB	12	60	60
	23, 25	DB	16	60	60
DOWEL BARS	15, 18, 20	RB	25	50	30
	23, 25	RB	25	50	20

รายการประกอบแบบ

1. ไม้ค้ำยัน ที่แสดงไว้ในแบบเป็นหน่วยเมตร ยกเว้นข้อระบุเป็นข้ออื่น
2. วัสดุอุดรอยต่อ (MASTIC JOINT SEALER) ต้องเป็นวัสดุประเภทยืดหยุ่นชนิดที่อุณหภูมิการพ่นความร้อน หรือ 470
3. วัสดุเติมในรอยต่อ (JOINT FILLER) ต้องเป็นผลิตภัณฑ์ที่อุณหภูมิการพ่นความร้อน หรือ 1041 และ หรือ 1079
4. วัสดุอุดรอยต่อแบบขยายตัว (EXPANSION JOINT) ต้องทำด้วยวิธีตัดด้วยเครื่องตัด (SLOT CUTTING MACHINE) เท่านั้น ห้ามใช้ไม้ ใย หรือวัสดุอื่นๆ ในการทำข้อต่อ
5. การเชื่อมรอยต่อด้วยวิธีเชื่อมด้วยไฟฟ้า
 - 5.1 ต้องทำพลาสม่าและรอยต่อด้วยไฟฟ้าเป็นเส้นที่กำหนดในรายการประกอบแบบและรอยต่อต้องอยู่ในสภาพแห้งก่อน
 - 5.2 การเชื่อมรอยต่อด้วยไฟฟ้า (JOINT PRIMER) ก่อนเชื่อมด้วยวัสดุอุดรอยต่อ (MASTIC JOINT SEALER) ต้องใช้แปรงสีฟันหรือเครื่องมือในการทำความสะอาดรอยต่อให้แห้งก่อนที่จะทำการพ่นวัสดุอุดรอยต่อที่ตามมาได้ทันที
 - 5.3 ต้องทำการทำความสะอาดผิวหน้าวัสดุอุดรอยต่อให้เรียบร้อย
6. วัสดุเสริมแรงชนิดคานยาว (TIE BAR) จะต้องเป็นเหล็กดัด (DEFORMED BAR) ที่อุณหภูมิการพ่นความร้อน หรือ 24 หรือ SD 40
7. วัสดุเสริมแรงชนิดดอว์ (DOWEL BAR) จะต้องเป็นเหล็กกลมผิวเรียบ (PLAIN AND ROUND BAR) ที่อุณหภูมิการพ่นความร้อน หรือ 20 หรือ SR 20
- 7.1 แผ่นพลาสติกป้องกันความชื้น (PLASTIC SHEET) ที่ใช้ในการก่อสร้างจะต้องเป็นไปตามข้อกำหนดดังนี้
 - 7.2 แผ่นพลาสติกต้องมีความหนา 0.07 มม. โดยมีความหนาเฉลี่ยไม่น้อยกว่า 7%
 - 7.2 ความกว้างของแผ่นพลาสติกต้องไม่น้อยกว่า 1.20 ม.
 - 7.3 แผ่นพลาสติกต้องยึดติดกับผิวหน้าของคอนกรีตด้วยวิธีที่เหมาะสมและบริเวณที่ทำการเชื่อมและบริเวณที่ทำการเชื่อมจะต้องแห้งสนิทก่อนใช้
 - 7.4 แผ่นพลาสติกต้องวางด้วยวิธีซ้อนกันยาวกว่าบริเวณที่ทำการเชื่อมอย่างน้อยแผ่นพลาสติกให้ยาวเกินรอยต่อตามยาว โดยในแผ่นพลาสติกที่ทำการเชื่อมจะต้องซ้อนกันเป็นชั้นอย่างน้อย 20 ซม.
8. ปะเก็นชนิดซีเมนต์ (CAPS) อาจใช้ชนิดโพลีเอทิลีน หรือพลาสติกชนิดอื่นๆ โดยที่ปะเก็นซีเมนต์ชนิดนี้ เมื่อประกอบลงบนเหล็กเสริมแล้วจะต้องยึดติดกันโดยมีระยะห่าง 50 มิลลิเมตร และมีพื้นที่วางภายในจากปลายเหล็กเสริมต้องห่างไว้โดยประมาณเท่ากับครึ่งหนึ่งของความหนาของแผ่นพลาสติกอย่างน้อย 25 มิลลิเมตร
9. วัสดุอีพ็อกซี (EPOXY) ต้องเป็นคุณภาพตามมาตรฐาน ASTM A884/A884M-12 หรือที่เทียบเท่า
10. แผ่นใยสังเคราะห์ (GEOTEXTILE) ต้องเป็นคุณภาพตามมาตรฐาน AASHTO M288-05 หรือที่เทียบเท่า
11. แบบที่ใช้ร่วมกับแบบฉบับที่ 01.203

กรมทางหลวงชนบท สำนักสำรวจและออกแบบ	
แบบมาตรฐาน	
การเสริมเหล็กและรอยต่อแบบมาตรฐานจัดเสริมเหล็ก (2/2)	
เขียนแบบ	↓
ตรวจสอบแบบ	(นาย) ธีรภรณ์ สารภี
หัวหน้าหน่วยงานแบบ	↓
วิศวกรโยธา (วิศวกร)	(นาย) ธีรภรณ์ สารภี
วันที่ 10	แบบฉบับที่ กว-204/62 (แบบฉบับ)

ขอบเขตงาน (Terms of Reference : TOR)
เอกสารประกวดราคาจ้างก่อสร้างด้วยวิธีประกวดราคาอิเล็กทรอนิกส์ (e-bidding)
ก่อสร้างถนนเข้า-ออก ศูนย์ปฏิบัติการฝนหลวงภาคเหนือตอนล่าง
ตำบลรัฐภูมิ อำเภอมืองพิษณุโลก จังหวัดพิษณุโลก 1 แห่ง ด้วยวิธี e-bidding

1. ความเป็นมา

ศูนย์ปฏิบัติการฝนหลวงภาคเหนือตอนล่าง ตำบลรัฐภูมิ อำเภอมืองพิษณุโลก จังหวัดพิษณุโลก มีการดำเนินการก่อสร้างอาคารสำนักงานแล้วเสร็จตั้งแต่ปีงบประมาณ ๒๕๖๓ แต่ยังคงถนนทางเข้าออกของศูนย์ปฏิบัติการฝนหลวงภาคเหนือตอนล่าง ซึ่งปัจจุบันใช้ทางเข้าออกศูนย์ฯ ชั่วคราว ไม่สะดวกต่อการสัญจรและการลำเลียงสารเพื่อปฏิบัติการฝนหลวง ศูนย์ปฏิบัติการฝนหลวงภาคเหนือตอนล่างจึงมีความจำเป็นต้องดำเนินการจัดสร้างทางเข้าออก เพื่อเพิ่มประสิทธิภาพการทำงานให้ดียิ่งขึ้น

2. วัตถุประสงค์

1) เพื่อจัดให้มีถนนเข้า-ออก ศูนย์ปฏิบัติการฝนหลวงภาคเหนือตอนล่าง ตำบลรัฐภูมิ อำเภอมืองพิษณุโลก จังหวัดพิษณุโลก

3. คุณสมบัติของผู้ยื่นข้อเสนอ

- 1) มีความสามารถตามกฎหมาย
- 2) ไม่เป็นบุคคลล้มละลาย
- 3) ไม่อยู่ระหว่างเลิกกิจการ
- 4) ไม่เป็นบุคคลซึ่งอยู่ระหว่างถูกระงับการยื่นข้อเสนอหรือทำสัญญากับหน่วยงานของรัฐไว้ชั่วคราว เนื่องจากเป็นผู้ที่ไม่ผ่านเกณฑ์การประเมินผลการปฏิบัติงานของผู้ประกอบการตามระเบียบที่รัฐมนตรีว่าการกระทรวงการคลังกำหนดตามที่ประกาศเผยแพร่ในระบบเครือข่ายสารสนเทศของกรมบัญชีกลาง
- 5) ไม่เป็นบุคคลซึ่งถูกระงับชื่อไว้ในบัญชีรายชื่อผู้ทำงานและได้แจ้งเวียนชื่อให้เป็นผู้ทำงานของหน่วยงานของรัฐในระบบเครือข่ายสารสนเทศของกรมบัญชีกลาง ซึ่งรวมถึงนิติบุคคลที่ผู้ทำงานเป็นหุ้นส่วนผู้จัดการ กรรมการผู้จัดการ ผู้บริหาร ผู้มีอำนาจในการดำเนินงานในกิจการของนิติบุคคลนั้นด้วย
- 6) มีคุณสมบัติและไม่มีลักษณะต้องห้ามตามที่คณะกรรมการนโยบายการจัดซื้อจัดจ้างและการบริหารพัสดุภาครัฐกำหนดในราชกิจจานุเบกษา
- 7) เป็นบุคคลธรรมดาหรือนิติบุคคลผู้มีอาชีพรับจ้างงานที่ประกวดราคาอิเล็กทรอนิกส์หรือที่จะดำเนินการจัดจ้างครั้งนี้
- 8) ไม่เป็นผู้มีผลประโยชน์ร่วมกันกับผู้ยื่นข้อเสนอรายอื่นที่เข้ายื่นข้อเสนอให้แก่กรมฝนหลวงและการบินเกษตร ณ วันประกาศประกวดราคาอิเล็กทรอนิกส์/วันยื่นข้อเสนอ หรือไม่เป็นผู้กระทำการอันเป็นการขัดขวางการแข่งขันอย่างเป็นธรรมในการประกวดราคาอิเล็กทรอนิกส์/ในการยื่นข้อเสนอครั้งนี้

9) ไม่เป็นผู้ได้รับเอกสิทธิ์หรือความคุ้มกัน ซึ่งอาจปฏิเสธไม่ยอมขึ้นศาลไทยเว้นแต่รัฐบาลของผู้ยื่นข้อเสนอได้ มีคำสั่งให้สละเอกสิทธิ์และความคุ้มกันเช่นนั้น

10) ผู้ยื่นข้อเสนอต้องลงทะเบียนในระบบจัดซื้อจัดจ้างภาครัฐด้วยอิเล็กทรอนิกส์ (Electronic Government Procurement: e - GP) ของกรมบัญชีกลาง

11) ผู้ยื่นข้อเสนอต้องมีผลงานประเภทเดียวกันกับงานที่จะดำเนินการจัดจ้างในครั้งนี้อย่างน้อย 1,235,000.00 บาท (หนึ่งล้านสองแสนสามหมื่นห้าพันบาทถ้วน) เป็นผลงานในสัญญาเดียว และเป็นสัญญาที่ผู้ยื่นข้อเสนอได้ทำงานแล้วเสร็จตามสัญญา ซึ่งได้มีการส่งมอบงานและตรวจรับเรียบร้อยแล้ว ซึ่งผลงานดังกล่าวเป็นผลงานที่เป็นคู่สัญญาโดยตรงกับหน่วยงานของรัฐ

12) ผู้ยื่นข้อเสนอที่ยื่นข้อเสนอในรูปแบบของ "กิจการร่วมค้า" ต้องมีคุณสมบัติดังนี้

กรณีที่ยื่นข้อเสนอ กำหนดให้ผู้เข้าร่วมค้ารายใดรายหนึ่งเป็นผู้ร่วมค้าหลัก ข้อเสนอจะต้องมีการกำหนดสัดส่วนหน้าที่ และความรับผิดชอบในปริมาณงาน สิ่งของ หรือมูลค่าตามสัญญาของผู้เข้าร่วมค้าหลักมากกว่าผู้เข้าร่วมค้ารายอื่นทุกราย

กรณีที่ผู้ยื่นข้อเสนอ กำหนดให้ผู้เข้าร่วมค้ารายใดรายหนึ่งเป็นผู้ร่วมค้าหลัก กิจการร่วมค้านั้น ต้องใช้ผลงานของผู้เข้าร่วมค้าหลักรายเดียวเป็นผลงานของกิจการร่วมค้าที่ยื่นข้อเสนอ

กรณีที่ผู้ยื่นข้อเสนอ กำหนดให้ผู้เข้าร่วมค้ารายใดรายหนึ่งเป็นผู้ร่วมค้าหลัก ผู้เข้าร่วมค้าหลัก จะต้องเป็นผู้ประกอบการที่ขึ้นทะเบียนไว้กับกรมบัญชีกลาง ในส่วนของผู้เข้าร่วมค้าที่ไม่ใช่ผู้ร่วมค้าหลักจะเป็นผู้ประกอบการที่ขึ้นทะเบียนในสาขางานก่อสร้างไว้กับกรมบัญชีกลางหรือไม่ก็ได้

สำหรับผู้ยื่นข้อเสนอ ที่ไม่ได้กำหนดให้ผู้เข้าร่วมค้ารายใดเป็นผู้ร่วมค้าหลัก ผู้เข้าร่วมค้าทุกราย จะต้องมีความสัมพันธ์กันตามเงื่อนไขที่กำหนดไว้ในเอกสารเชิญชวน

ทั้งนี้ "กิจการร่วมค้าที่จดทะเบียนเป็นนิติบุคคลใหม่" หมายความว่า กิจการร่วมค้าที่จดทะเบียนเป็นนิติบุคคลต่อกรมพัฒนาธุรกิจการค้า กระทรวงพาณิชย์

4. หลักฐานการยื่นข้อเสนอ

ผู้ยื่นข้อเสนอจะต้องเสนอเอกสารหลักฐานยื่นมาพร้อมกับการเสนอราคาทางระบบจัดซื้อจัดจ้างภาครัฐด้วยอิเล็กทรอนิกส์ โดยแยกเป็น 2 ส่วน คือ

4.1 ส่วนที่ 1 อย่างน้อยต้องมีเอกสารดังต่อไปนี้

(1) ในกรณีผู้ยื่นข้อเสนอเป็นนิติบุคคล

(ก) ห้างหุ้นส่วนสามัญหรือห้างหุ้นส่วนจำกัด ให้ยื่นสำเนาหนังสือรับรองการจดทะเบียนนิติบุคคล บัญชีรายชื่อหุ้นส่วนผู้จัดการ ผู้มีอำนาจควบคุม (ถ้ามี) พร้อมทั้งรับรองสำเนาถูกต้อง

(ข) บริษัทจำกัดหรือบริษัทมหาชนจำกัด ให้ยื่นสำเนาหนังสือรับรองการจดทะเบียนนิติบุคคล หนังสือบริคณห์สนธิ บัญชีรายชื่อกรรมการผู้จัดการ ผู้มีอำนาจควบคุม (ถ้ามี) และบัญชีผู้ถือหุ้นรายใหญ่ (ถ้ามี) พร้อมทั้งรับรองสำเนาถูกต้อง

(2) ในกรณีผู้ยื่นข้อเสนอเป็นบุคคลธรรมดาหรือคณะบุคคลที่มีชื่อนิติบุคคลให้ยื่นสำเนาบัตรประจำตัวประชาชนของผู้ยื่น ข้อเสนอข้อตกลงที่แสดงถึงการเข้าเป็นหุ้นส่วน (ถ้ามี) สำเนาบัตรประจำตัวประชาชนของผู้เป็นหุ้นส่วน หรือสำเนาวหนังสือเดินทางของผู้เป็นหุ้นส่วนที่ได้ถือสัญชาติไทย พร้อมทั้งรับรองสำเนาถูกต้อง

(3) ในกรณีผู้ยื่นข้อเสนอเป็นผู้ยื่นข้อเสนอร่วมกันในฐานะเป็นผู้ร่วมค้า ให้ยื่นสำเนาสัญญาของการเข้าร่วมค้า และเอกสารตามที่ระบุไว้ใน (1) หรือ (2) ของผู้ร่วมค้า แล้วแต่กรณี

(4) ผู้ยื่นข้อเสนอต้องมีนโยบายและแนวทางป้องกันการทุจริตในการจัดซื้อจัดจ้าง พร้อมทั้งแนบเอกสารหลักฐาน เกี่ยวกับนโยบายดังกล่าว และแบบตรวจสอบข้อมูลของผู้ประกอบการที่จะเข้าร่วมการเสนอราคาในโครงการที่วงเงินตั้งแต่ 500 ล้านบาทขึ้นไป

(5) เอกสารเพิ่มเติมอื่นๆ

(5.1) สำเนาใบทะเบียนพาณิชย์ พร้อมรับรองสำเนาถูกต้อง

(5.2) สำเนาใบทะเบียนภาษีมูลค่าเพิ่ม พร้อมรับรองสำเนาถูกต้อง

(6) บัญชีเอกสารส่วนที่ 1 ทั้งหมดที่ได้ยื่นพร้อมกับการเสนอราคาทางระบบจัดซื้อจัดจ้างภาครัฐด้วยอิเล็กทรอนิกส์ โดยไม่ต้องแนบในรูปแบบ PDF File (Portable Document Format)

ทั้งนี้ เมื่อผู้ยื่นข้อเสนอดำเนินการแนบไฟล์เอกสารตามบัญชีเอกสารส่วนที่ 1 ครบถ้วน ถูกต้องแล้ว ระบบจัดซื้อจัดจ้างภาครัฐด้วยอิเล็กทรอนิกส์จะสร้างบัญชีเอกสารส่วนที่ 1 ให้โดยผู้ยื่นข้อเสนอไม่ต้องแนบบัญชีเอกสารส่วนที่ 1 ดังกล่าวในรูปแบบ PDF File (Portable Document Format)

4.2 ส่วนที่ 2 อย่างน้อยต้องมีเอกสารดังต่อไปนี้

(1) ในกรณีที่ผู้ยื่นข้อเสนอมอบอำนาจให้บุคคลอื่นกระทำการแทนให้แนบหนังสือมอบอำนาจซึ่งติดอากรแสตมป์ตามกฎหมาย โดยมีหลักฐานแสดงตัวตนของผู้มอบอำนาจและผู้รับมอบอำนาจทั้งนี้หากผู้รับมอบอำนาจเป็นบุคคลธรรมดาต้องเป็นผู้ที่บรรลุนิติภาวะตามกฎหมายแล้วเท่านั้น

(2) สำเนาหนังสือรับรองผลงานก่อสร้างและเอกสารประกอบตาม ขอบเขตของงาน ข้อที่ 3 พร้อมทั้งรับรองสำเนาถูกต้อง

(5) เอกสารเพิ่มเติมอื่นๆ

(5.1) สำเนาใบขึ้นทะเบียนผู้ประกอบการวิสาหกิจขนาดกลางและขนาดย่อม (SMEs) (ถ้ามี)

(5.2) ระบบการจัดการความปลอดภัยในการทำงานก่อสร้าง โดยมีรายละเอียดตามที่กำหนดไว้ในเอกสารประกวดราคาจ้างก่อสร้างด้วยวิธีประกวดราคาอิเล็กทรอนิกส์นี้

(6) บัญชีเอกสารส่วนที่ 2 ทั้งหมดที่ได้ยื่นพร้อมกับการเสนอราคาทางระบบจัดซื้อจัดจ้างภาครัฐด้วยอิเล็กทรอนิกส์ โดยไม่ต้องแนบในรูปแบบ PDF File (Portable Document Format)

ทั้งนี้ เมื่อผู้ยื่นข้อเสนอดำเนินการแนบไฟล์เอกสารตามบัญชีเอกสารส่วนที่ 2 ครบถ้วน ถูกต้องแล้ว ระบบจัดซื้อจัดจ้างภาครัฐด้วยอิเล็กทรอนิกส์จะสร้างบัญชีเอกสารส่วนที่ 2 ให้ โดยผู้ยื่นข้อเสนอไม่ต้องแนบบัญชีเอกสารส่วนที่ 2 ดังกล่าวในรูปแบบ PDF File (Portable Document Format)

5. การเสนอราคา

5.1 ผู้ยื่นข้อเสนอต้องยื่นข้อเสนอและเสนอราคาทางระบบจัดซื้อจัดจ้างภาครัฐด้วยอิเล็กทรอนิกส์ตามที่กำหนดไว้ในเอกสารประกวดราคาอิเล็กทรอนิกส์นี้ โดยไม่มีเงื่อนไขใดๆ ทั้งสิ้น และจะต้องกรอกข้อความให้ถูกต้องครบถ้วน พร้อมทั้งหลักฐานแสดงตัวตนและทำการยืนยันตัวตนของผู้ยื่นข้อเสนอ โดยไม่ต้องแนบบใบเสนอราคาในรูปแบบ PDF File (Portable Document Format)

5.2 ให้ผู้ยื่นข้อเสนอกรอกรายละเอียดการเสนอราคาในใบเสนอราคาตามแบบเอกสารประกวดราคาจ้างก่อสร้างด้วยวิธีประกวดราคาอิเล็กทรอนิกส์ (e – bidding) ให้ครบถ้วน โดยไม่ต้องยื่นใบแจ้งปริมาณงานและราคา และใบบัญชีรายการก่อสร้าง ในรูปแบบ PDF File (Portable Document Format)

ในการเสนอราคาให้เสนอราคาเป็นเงินบาทและเสนอราคาได้เพียงครั้งเดียวและราคาเดียวโดยเสนอราคารวมหรือราคาต่อหน่วย หรือราคาต่อรายการ ตามเงื่อนไขที่ระบุไว้ท้ายใบเสนอราคาให้ถูกต้อง ทั้งนี้ราคารวมที่เสนอจะต้องตรงกันทั้งตัวเลขและตัวหนังสือ ถ้าตัวเลขและตัวหนังสือไม่ตรงกัน ให้ถือตัวหนังสือเป็นสำคัญ โดยคิดราคารวมทั้งสิ้นซึ่งรวมค่าภาษีมูลค่าเพิ่ม ภาษีอากรอื่น และค่าใช้จ่ายที่ส่งไปไว้แล้ว

ราคาที่เสนอจะต้องเสนอกำหนดยื่นราคาไม่น้อยกว่า 180 วันตั้งแต่วันเสนอราคา โดยภายในกำหนดยื่นราคา ผู้ยื่นข้อเสนอต้องรับผิดชอบราคาที่ตนได้เสนอไว้และจะถอนการเสนอราคามีได้

5.3 ผู้ยื่นข้อเสนอจะต้องเสนอกำหนดเวลาดำเนินการก่อสร้างแล้วเสร็จไม่เกิน 60 วัน (หกสิบวัน) นับถัดจากวันที่ได้รับหนังสือแจ้งจากกรมให้เริ่มทำงาน

5.4 ก่อนเสนอราคาผู้ยื่นข้อเสนอควรตรวจดูร่างสัญญา แบบรูป และรายการละเอียด ฯลฯ ให้ถี่ถ้วนและเข้าใจเอกสารประกวดราคาจ้างอิเล็กทรอนิกส์ทั้งหมดเสียก่อนที่จะตกลงยื่นข้อเสนอตามเงื่อนไขในเอกสารประกวดราคาจ้างอิเล็กทรอนิกส์

5.5 ผู้ยื่นข้อเสนอจะต้องยื่นข้อเสนอและเสนอราคาทางระบบจัดซื้อจัดจ้างภาครัฐด้วยอิเล็กทรอนิกส์ ในวันที่..... ระหว่างเวลา.....น. ถึง.....น. และเวลาในการเสนอราคาให้ถือตามเวลาของระบบจัดซื้อจัดจ้างภาครัฐด้วยอิเล็กทรอนิกส์เป็นเกณฑ์

เมื่อพ้นกำหนดเวลายื่นข้อเสนอและเสนอราคาแล้ว จะไม่รับเอกสารการยื่นข้อเสนอและเสนอราคาใดๆ โดยเด็ดขาด

5.6 ผู้ยื่นข้อเสนอต้องจัดทำเอกสารสำหรับใช้ในการเสนอราคาในรูปแบบไฟล์เอกสารประเภท PDF File (Portable Document Format) โดยผู้ยื่นข้อเสนอต้องเป็นผู้รับผิดชอบตรวจสอบความครบถ้วน ถูกต้อง และชัดเจนของเอกสาร PDF File ก่อนที่จะยืนยันการเสนอราคา แล้วจึงส่งข้อมูล (Upload) เพื่อเป็นการเสนอราคาให้แก่กรมผ่านทางระบบจัดซื้อจัดจ้างภาครัฐด้วยอิเล็กทรอนิกส์

5.7 คณะกรรมการพิจารณาผลการประกวดราคาอิเล็กทรอนิกส์จะดำเนินการตรวจสอบคุณสมบัติของผู้ยื่นข้อเสนอแต่ละรายว่า เป็นผู้ยื่นข้อเสนอที่มีผลประโยชน์ร่วมกันกับผู้ยื่นเสนอรายอื่น หรือไม่ หากปรากฏว่าผู้ยื่นเสนอรายใดเป็นผู้ยื่นข้อเสนอที่มีผลประโยชน์ร่วมกันกับผู้ยื่นเสนอรายอื่นคณะกรรมการฯ จะตัดรายชื่อผู้ยื่นข้อเสนอราคาที่มีผลประโยชน์ร่วมกันนั้นออกจากการเป็นผู้ยื่นข้อเสนอ

หากปรากฏต่อคณะกรรมการพิจารณาผลการประกวดราคาอิเล็กทรอนิกส์ว่า ก่อนหรือในขณะที่มีการพิจารณาข้อเสนอ มีผู้ยื่นเสนอรายใดกระทำการอันเป็นการขัดขวางการแข่งขันอย่างเป็นธรรมตามข้อ 1.6 (2) และคณะกรรมการฯ เชื่อว่ามีการกระทำอันเป็นการขัดขวางการแข่งขันอย่างเป็นธรรม คณะกรรมการฯ จะตัดรายชื่อผู้ยื่นเสนอรายนั้นออกจากการเป็นผู้ยื่นข้อเสนอ และกรมจะพิจารณาลงโทษผู้ยื่นเสนอดังกล่าวเป็นผู้ที่งาน เว้นแต่กรมจะพิจารณาเห็นว่าผู้ยื่นเสนอรายนั้น มิใช่เป็นผู้ริเริ่มให้มีการกระทำดังกล่าวและได้ให้ความร่วมมือเป็นประโยชน์ต่อการพิจารณาของกรม

5.8 ผู้ยื่นข้อเสนอจะต้องปฏิบัติ ดังนี้

(1) ปฏิบัติตามเงื่อนไขที่ระบุไว้ในเอกสารประกวดราคาอิเล็กทรอนิกส์
(2) ราคาที่เสนอจะต้องเป็นราคาที่รวมภาษีมูลค่าเพิ่ม และภาษีอื่นๆ (ถ้ามี) รวมค่าใช้จ่ายที่
ปวงไว้ด้วยแล้ว

(3) ผู้ยื่นข้อเสนอจะต้องลงทะเบียนเพื่อเข้าสู่กระบวนการเสนอราคา ตามวัน เวลา ที่กำหนด

(4) ผู้ยื่นข้อเสนอจะถอนการเสนอราคาที่เสนอแล้วไม่ได้

(5) ผู้ยื่นข้อเสนอต้องศึกษาและทำความเข้าใจในระบบและวิธีการเสนอราคาด้วยวิธีประกวด
ราคาอิเล็กทรอนิกส์ ของกรมบัญชีกลางที่แสดงไว้ในเว็บไซต์ www.gprocurement.go.th

5.9 ผู้ยื่นข้อเสนอที่เป็นผู้ชนะการเสนอราคา ต้องจัดทำแผนการใช้พัสดุที่ผลิตภายในประเทศและ
แผนการใช้เหล็กที่ผลิตภายในประเทศ โดยยื่นให้หน่วยงานของรัฐภายใน 60 วัน นับถัดจากวันลงนามในสัญญา

6. แบบรูปรายการและขอบเขตของงาน

6.1 แบบรูปรายการที่ใช้ในการก่อสร้าง ประกอบด้วย

(1) แบบเลขที่ สยผจ.พล.12/66 ท.

(2) แบบเลขที่ ถน-204/62

6.2 ขอบเขตของงาน ตามเอกสารที่แนบ ประกอบด้วย

(1) เสาเข็มทั่วไปของงานก่อสร้าง จำนวน 2 หน้า

7. ระยะเวลาที่กำหนดแล้วเสร็จ

กำหนดแล้วเสร็จภายใน 60 วัน (หกสิบวัน) นับถัดจากวันที่ได้รับหนังสือแจ้งเข้าดำเนินการ

8. วงเงินในการจัดจ้าง

ภายในวงเงินงบประมาณ 2,716,000.00 บาท (สองล้านเจ็ดแสนหนึ่งหมื่นหกพันบาทถ้วน) โดย
เบิกจ่ายจากงบประมาณปี พ.ศ. 2566

9. การทำสัญญาจ้างก่อสร้าง

ผู้ชนะการประกวดราคาอิเล็กทรอนิกส์จะต้องทำสัญญาจ้างตามแบบสัญญาที่แนบท้ายประกาศฯ หรือ
ทำข้อตกลงเป็นหนังสือกับกรม ภายใน 10 วัน นับถัดจากวันที่ได้รับแจ้งและจะต้องวางหลักประกันสัญญาเป็น
จำนวนเงินเท่ากับร้อยละ 5 ของราคาค่าจ้างที่ประกวดราคาอิเล็กทรอนิกส์ ให้กรมยึดถือไว้ในขณะทำสัญญา
โดยใช้หลักประกันอย่างหนึ่งอย่างใดตามที่ระเบียบกำหนด

10. ค่าจ้างและการจ่ายเงิน

กรมฝนหลวงและการบินเกษตรจะจ่ายค่าจ้าง ซึ่งได้รวมภาษีมูลค่าเพิ่มตลอดจนภาษีอื่นๆ และค่าใช้จ่าย ทั้งปวงแล้ว โดยถือราคาเหมารวมเป็นเกณฑ์ และมีการกำหนดการจ่ายเงินเป็นงวดๆ จำนวนทั้งสิ้น 3 งวด ดังนี้

งวดที่ 1 เป็นเงินร้อยละ 5.00 ของค่าจ้างเหมาตามที่ตกลงทำสัญญาว่าจ้าง จะจ่ายให้เมื่อผู้รับจ้างได้ทำ การก่อสร้างดังนี้

- จัดหาสำนักงานพร้อมอุปกรณ์สำนักงานของผู้ควบคุมงาน
- สำรองวางผังแนวก่อสร้าง ถางป่าขุดตอ
- หมวดงานปรับเกลี่ยพื้นที่ (งานดินขุดบริเวณดินอ่อน และงานดินตัด)
- โยงระดับพร้อมหมุดหลักฐานโยงยึด เพื่อตรวจสอบตามข้อกำหนด
- จัดทำแผนการก่อสร้างแผนงานบุคลากรและแผนงานเครื่องจักรกล

ทั้งหมดให้แล้วเสร็จภายใน 10 วัน นับถัดจากวันที่ได้รับหนังสือแจ้งเข้าดำเนินการ

งวดที่ 2 เป็นเงินร้อยละ 40.00 ของค่าจ้างเหมาตามที่ตกลงทำสัญญาว่าจ้าง จะจ่ายให้เมื่อผู้รับจ้างได้ ทำการก่อสร้างดังนี้

- หมวดงานโครงสร้างทางและผิวจราจร (งานดินถมคันทาง) แล้วเสร็จร้อยละ 90
- ทั้งหมดให้แล้วเสร็จภายใน 60 วัน นับถัดจากวันที่ได้รับหนังสือแจ้งเข้าดำเนินการ

งวดสุดท้าย เป็นเงินร้อยละ 55.00 ของค่าจ้างเหมาตามที่ตกลงทำสัญญาว่าจ้าง จะจ่ายให้เมื่อผู้รับจ้าง ได้ทำการก่อสร้างดังนี้

- หมวดงานโครงสร้างทางและผิวจราจร (งานวัสดุคัดเลือก, งานทรายหยาบรองพื้น, ผิวจราจร คอนกรีตเสริมเหล็กหนา 25 ซม. และงานตีเส้นจราจร / สีเทอร์โมพลาสติก)

- ทำงานอื่นๆ ส่วนที่เหลือของงานก่อสร้างถนนเข้า-ออกให้แล้วเสร็จเรียบร้อยถูกต้องครบถ้วนตาม รูปแบบรายการและสัญญาทั้งหมดแล้วเสร็จ

- เก็บกวาดทำความสะอาดพื้นที่ขุดลอกระบบระบายน้ำบริเวณโครงการทั้งหมดแล้วเสร็จ
- รวบรวมจัดทำคู่มือดำเนินการและบำรุงรักษาทั้งหมดแล้วเสร็จ
- จัดทำและส่งมอบบัญชีทรัพย์สินสิ่งปลูกสร้างของโครงการทั้งหมดแล้วเสร็จ
- จัดทำและส่งมอบแบบก่อสร้างจริง (ASBUILT DRAWING) สิ่งปลูกสร้างของโครงการพร้อมเอกสาร

อื่น โดยจัดทำเป็นกระดาษไขขนาด A2 จำนวน 1 ชุด, กระดาษพิมพ์เขียวขนาด A2 จำนวน 3 ชุด

- จัดส่งมอบแผ่น DVD หรือ CD บรรจุข้อมูลแบบก่อสร้างตามสัญญาแบบก่อสร้างจริง (ASBUILT DRAWING) ข้อกำหนดการก่อสร้างเอกสารดำเนินการและบำรุงรักษาแผนภูมิโคโอดะแกรมแสดงระบบท่อ ระบายน้ำพร้อมอุปกรณ์ที่เกี่ยวข้องและข้อมูลอื่นๆที่เกี่ยวข้องในการดำเนินการก่อสร้างตั้งแต่เริ่มต้นจนถึง สิ้นสุดโครงการ (เช่น รูปภาพทั้งหมดรายงานต่างๆที่สร้างขึ้น สเปกอุปกรณ์ต่างๆ เป็นต้น) อย่างละ 3 ชุด

ทั้งหมดให้แล้วเสร็จภายใน 60 วัน นับถัดจากวันที่ได้รับหนังสือแจ้งเข้าดำเนินการ

หมายเหตุ

- ผู้รับจ้างจะต้องส่งมอบและเบิกเงินงวดงาน งวดที่ 1 ก่อนงานในงวดอื่นทั้งหมด

11. อัตราค่าปรับ

กำหนดค่าปรับเป็นรายวันเป็นจำนวนเงินตายตัวในอัตราร้อยละ 0.10 ของราคาค่าจ้าง

12. การรับประกันความชำรุดบกพร่อง

ผู้รับจ้างจะต้องรับประกันความชำรุดบกพร่องของงานจ้างที่เกิดขึ้นภายในระยะเวลาไม่น้อยกว่า 2 ปี นับถัดจากวันที่กรรมฯ ได้รับมอบงาน หากมีความชำรุดบกพร่องของงานเพียงเล็กน้อย ให้รีบดำเนินการซ่อมแซมแก้ไขภายใน 7 วัน นับถัดจากวันที่ได้รับแจ้งความชำรุดบกพร่อง หรือหากมีความชำรุดบกพร่องที่ต้องใช้ระยะเวลาดำเนินการซ่อมแซมแก้ไขมากกว่า 7 วัน ให้ทำหนังสือแจ้งแผนการซ่อมแซมแก้ไขความชำรุดบกพร่องภายใน 7 วัน นับถัดจากวันที่ได้รับแจ้งความชำรุดบกพร่อง โดยต้องรีบดำเนินการให้เร็วที่สุดตามความเหมาะสม ซึ่งหากผู้รับจ้างดำเนินการซ่อมแซมแก้ไขความชำรุดบกพร่องล่าช้ากว่าความเป็นจริงที่ควรจะเป็น กรรมฯ มีสิทธิ์ที่จะดำเนินการซ่อมแซมแก้ไขความชำรุดบกพร่องและเรียกเก็บค่าเสียหายจากผู้รับจ้างต่อไป

13. หลักเกณฑ์การพิจารณาข้อเสนอ

การพิจารณาผลการยื่นข้อเสนอประกวดราคาอิเล็กทรอนิกส์ครั้งนี้ กรรมฯ จะพิจารณาตัดสินโดยใช้หลักเกณฑ์ราคา ในการคัดเลือกผู้เสนอราคาต่ำสุดเป็นผู้ชนะการซื้อหรือจ้าง โดยมีเงื่อนไขดังนี้

13.1 หากผู้ยื่นข้อเสนอซึ่งเป็นผู้ประกอบการ SMEs เสนอราคาสูงกว่าราคาต่ำสุดของผู้ยื่นข้อเสนอรายอื่นที่ไม่เกินร้อยละ 10 กรมฝนหลวงและการบินเกษตรจะจัดจ้างจากผู้ประกอบการ SMEs ดังกล่าว โดยจัดเรียงลำดับผู้ยื่นข้อเสนอซึ่งเป็นผู้ประกอบการ SMEs ซึ่งเสนอราคาสูงกว่าราคาต่ำสุดของผู้ยื่นข้อเสนอรายอื่นไม่เกินร้อยละ 10 ที่จะเรียกมาทำสัญญาไม่เกิน 3 ราย

อนึ่ง การพิจารณาผลตามเงื่อนไขเอกสารประกวดราคาจ้างกรมฝนหลวงและการบินเกษตรจะพิจารณาจากเอกสารสำเนาใบขึ้นทะเบียนผู้ประกอบการวิสาหกิจขนาดกลางและขนาดย่อม (SMEs) เท่านั้น

13.2 หากผู้ยื่นข้อเสนอซึ่งมีผู้ประกอบการ SMEs แต่เป็นนิติบุคคลที่จัดตั้งขึ้นตามกฎหมายไทย เสนอราคาสูงกว่าราคาต่ำสุดของผู้ยื่นข้อเสนอซึ่งเป็นนิติบุคคลที่จัดตั้งตามกฎหมายของต่างประเทศไม่เกินร้อยละ 3 กรมฝนหลวงและการบินเกษตร จะจัดจ้างจากผู้ยื่นข้อเสนอซึ่งเป็นนิติบุคคลที่จัดตั้งขึ้นตามกฎหมายไทย ดังกล่าว

13.3 หากผู้ยื่นข้อเสนอรายใดมีคุณสมบัติไม่ถูกต้องตามข้อ 3 หรือยื่นข้อเสนอการเสนอราคาไม่ถูกต้องหรือไม่ครบถ้วนตามข้อ 5 แล้ว คณะกรรมการพิจารณาผลการประกวดราคาอิเล็กทรอนิกส์จะไม่รับพิจารณาข้อเสนอของผู้ยื่นข้อเสนอรายนั้น เว้นแต่ผู้ยื่นข้อเสนอรายใดเสนอ เอกสารทางเทคนิคหรือรายละเอียดคุณลักษณะเฉพาะของพัสดุที่จะจ้างไม่ครบถ้วน หรือเสนอรายละเอียด แตกต่างไปจากเงื่อนไขที่กรมกำหนดไว้ในประกาศและเอกสารประกวดราคาอิเล็กทรอนิกส์ ในส่วนที่มีใช้สาระสำคัญและความต่างนั้น ไม่มีผลทำให้เกิดการได้เปรียบเสียเปรียบต่อผู้ยื่นข้อเสนอรายอื่น หรือเป็นการผิดพลาดเล็กน้อย คณะกรรมการฯ อาจพิจารณาผ่อนปรนการตัดสินผู้ยื่นข้อเสนอรายนั้น

13.4 “กรม” สงวนสิทธิ์ไม่พิจารณาข้อเสนอของผู้ยื่นข้อเสนอโดยไม่มีการผ่อนผันในกรณีดังต่อไปนี้

13.4.1 ไม่ปรากฏชื่อผู้ยื่นข้อเสนอรายนั้นในบัญชีรายชื่อผู้รับเอกสารประกวดราคาอิเล็กทรอนิกส์ ทางระบบจัดซื้อจัดจ้างด้วยอิเล็กทรอนิกส์ หรือบัญชีรายชื่อผู้ซื้อเอกสารประกวดราคาอิเล็กทรอนิกส์ทางระบบจัดซื้อ จัดจ้างด้วยอิเล็กทรอนิกส์ของ “กรม”

13.4.2 ไม่กรอกชื่อผู้ยื่นข้อเสนอในการเสนอราคาทางระบบจัดซื้อจัดจ้างด้วยอิเล็กทรอนิกส์

13.4.3 เสนอรายละเอียดแตกต่างไปจากเงื่อนไขที่กำหนดในเอกสารประกวดราคาอิเล็กทรอนิกส์ที่เป็นสาระสำคัญ หรือมีผลทำให้เกิดความได้เปรียบเสียเปรียบแก่ผู้ยื่นข้อเสนอรายอื่น

13.4.4 ในการตัดสินใจประกวดราคาอิเล็กทรอนิกส์หรือในการทำสัญญา คณะกรรมการพิจารณาผล การประกวดราคาอิเล็กทรอนิกส์หรือ “กรม” มีสิทธิให้ผู้ยื่นข้อเสนอชี้แจงข้อเท็จจริงเพิ่มเติมได้ “กรม” มีสิทธิที่จะไม่รับข้อเสนอ ไม่รับราคาหรือไม่ทำสัญญา หากข้อเท็จจริงดังกล่าวไม่เหมาะสมหรือไม่ถูกต้อง

13.4.5 “กรม” ทรงไว้ซึ่งสิทธิ์ที่จะไม่รับราคาต่ำสุด หรือราคาหนึ่งราคาใด หรือราคาที่เสนอทั้งหมดก็ได้ และอาจพิจารณาเลือกจ้างในจำนวน หรือขนาด หรือเฉพาะรายการหนึ่งรายการใดหรืออาจจะยกเลิกการ ประกวดราคาอิเล็กทรอนิกส์โดยไม่พิจารณาจัดจ้างเลยก็ได้แต่จะพิจารณา ทั้งนี้ เพื่อประโยชน์ของทางราชการ เป็นสำคัญ-และให้ถือว่าการตัดสินใจของกรมเป็นเด็ดขาดผู้ยื่นข้อเสนอจะเรียกร้องค่าใช้จ่าย หรือค่าเสียหายใดๆ มิได้ รวมทั้ง “กรม” จะพิจารณายกเลิกการประกวดราคาอิเล็กทรอนิกส์และลงโทษผู้ยื่นข้อเสนอเป็นผู้ทิ้งงาน ไม่ว่าจะเป็นผู้ยื่นข้อเสนอที่ได้รับการคัดเลือกหรือไม่ก็ตาม หากมีเหตุที่เชื่อได้ว่าผู้ยื่นข้อเสนอกระทำการโดยไม่ สุจริต เช่น การเสนอเอกสารอันเป็นเท็จ หรือใช้ข้อมูลเท็จหรือบิดเบือนมาเสนอราคาแทน เป็นต้น

ในกรณีที่ผู้ยื่นข้อเสนอรายที่เสนอราคาต่ำสุด เสนอราคาต่ำจนคาดหมายได้ว่าไม่อาจ ดำเนินงานตาม เอกสารประกวดราคาอิเล็กทรอนิกส์ได้ คณะกรรมการพิจารณาผลการประกวดราคาอิเล็กทรอนิกส์ หรือ “กรม” จะให้ผู้ยื่นข้อเสนอชี้แจงและแสดงหลักฐานที่ทำให้เชื่อได้ว่าผู้ยื่นข้อเสนอสามารถดำเนินงานตาม เอกสารประกวดราคาอิเล็กทรอนิกส์ให้เสร็จสมบูรณ์ หากคำชี้แจงไม่เป็นที่รับฟังได้ “กรม” มีสิทธิที่จะไม่รับ ข้อเสนอหรือไม่รับราคาของผู้ยื่นข้อเสนอรายนั้นทั้งนี้ผู้ยื่นเสนอดังกล่าวไม่มีสิทธิเรียกร้องค่าใช้จ่ายหรือ ค่าเสียหายใดๆ จาก “กรม”

14. การใช้พัสดุที่ส่งเสริมการผลิตภายในประเทศ

14.1 กำหนดให้ผู้รับจ้าง ต้องจัดทำแผนการใช้พัสดุที่จะใช้ในงานก่อสร้าง ตามแบบฟอร์มที่กำหนด ดังนี้

(1) จัดทำแผนการใช้พัสดุไม่น้อยกว่าร้อยละ 60 ของมูลค่าพัสดุที่จะใช้ในงานก่อสร้างทั้งหมด ตามสัญญา ภายใน 30 วันนับถัดจากวันที่ได้ลงนามสัญญา

(2) จัดทำแผนการใช้เหล็กที่ผลิตภายในประเทศไม่น้อยกว่าร้อยละ 90 ของปริมาณเหล็กที่ต้อง ใช้ทั้งหมดตามสัญญา ภายใน 30 วันนับถัดจากวันที่ได้ลงนามสัญญา

14.2 กำหนดให้ผู้รับจ้าง ต้องใช้วัสดุที่จะใช้ในงานก่อสร้าง ดังนี้

(1) วัสดุหรือครุภัณฑ์ ต้องใช้วัสดุที่ผลิตภายในประเทศไม่น้อยกว่าร้อยละ 60 ของมูลค่าวัสดุที่จะใช้ในงานก่อสร้างทั้งหมดตามสัญญา

(2) เหล็ก ต้องใช้เหล็กที่ผลิตภายในประเทศไม่น้อยกว่าร้อยละ 90 ของปริมาณเหล็กที่ต้องใช้ทั้งหมดตามสัญญา

15. การจ่ายเงินล่วงหน้า

การเบิกเงินค่าจ้างล่วงหน้า ในอัตราร้อยละ 15 ของราคาค่าจ้างทั้งหมดตามสัญญา โดยผู้รับจ้างจะต้องส่งมอบหลักประกันเงินค่าจ้างล่วงหน้า เป็นพันธบัตรรัฐบาลไทย หรือหนังสือค้ำประกันหรือหนังสือค้ำประกันอิเล็กทรอนิกส์ของธนาคารในประเทศ ตามแบบดังระบุในข้อ 1.4 (3) ให้แก่ผู้ว่าจ้าง ก่อนการรับชำระเงินล่วงหน้า

ผู้ว่าจ้างจะหักเงินค่าจ้างในแต่ละงวดเพื่อชดเชยคืนค่าจ้างล่วงหน้าไว้จำนวนร้อยละ 15 ของจำนวนเงินค่าจ้างในแต่ละงวด จนกว่าจำนวนเงินที่หักไว้จะครบตามจำนวนเงินค่าจ้างล่วงหน้าที่ผู้รับจ้างรับไปแล้ว ยกเว้นค่าจ้างงวดสุดท้ายจะหักไว้เท่ากับจำนวนเงินค่าจ้างล่วงหน้าที่เหลือทั้งหมด และผู้ว่าจ้างจะคืนหลักประกันเงินค่าจ้างล่วงหน้าให้โดยไม่มีดอกเบี้ยภายใน 15 วัน นับถัดจากวันที่ผู้ว่าจ้างได้หักเงินค่าจ้างไว้ครบจำนวนเงินค่าจ้างล่วงหน้าแล้ว

17. มาตรฐานฝีมือช่าง

17.1 ผู้รับจ้างจะต้องมีและใช้ช่างฝีมือผู้ผ่านการทดสอบมาตรฐานฝีมือ จากสถาบันของทางราชการ หรือผู้มีวุฒิ บัณฑิตระดับ ปวช. ปวส. และ ปวท. หรือเทียบเท่าจากสถาบันการศึกษาที่ ก.พ. รับรองให้เข้ารับราชการได้ ในอัตราไม่ต่ำกว่าร้อยละ 10 ของแต่ละสาขาช่าง แต่จะต้องมีช่างจำนวนอย่างน้อย 1 คน ในแต่ละสาขาดังต่อไปนี้

(1) ช่างก่อสร้างหรือช่างโยธา

(2) ช่างสำรวจ

ผู้รับจ้างจะต้องจัดทำบัญชีแสดงจำนวนช่างทั้งหมด โดยจำแนกตามแต่ละสาขาช่างและระดับช่าง พร้อมกับระบุรายชื่อของช่างที่ผ่านการทดสอบมาตรฐานฝีมือ หรือผู้มีวุฒิบัณฑิตดังกล่าวในวรรคแรกนำมาแสดงพร้อมหลักฐานต่างๆ ต่อคณะกรรมการตรวจรับพัสดุก่อนเริ่มลงมือทำงานและพร้อมที่จะให้ผู้ว่าจ้างหรือเจ้าหน้าที่ของผู้ว่าจ้างตรวจสอบดูได้ตลอดเวลาการท างานตามสัญญา

17.2 ผู้รับจ้างต้องมีและใช้วิศวกรตามพระราชบัญญัติวิศวกร พ.ศ.2542 ในการวางแผนปฏิบัติงาน
แผนการใช้เครื่องจักรเครื่องมือและควบคุมงานก่อสร้างตามสัญญา



(ลงชื่อ).....ประธานกรรมการ

(นางสาวเครือวัลย์ แสงโพธิ์)

ประธานกรรมการ

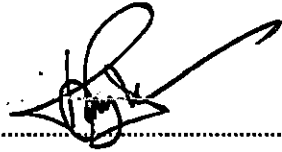

ลงชื่อ.....กรรมการ

(นายสมศักดิ์ อิศรางกูร ณ อยุธยา)

กรรมการ

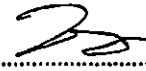

ลงชื่อ.....กรรมการ

(นายวรต สุวรรณชนะ)

กรรมการ

เงื่อนไขทั่วไปของงานก่อสร้าง

๑. คำจำกัดความ

คำต่างๆ ที่ระบุในรายการละเอียด (SPECIFICATIONS) มีความหมาย ดังต่อไปนี้

๑.๑ ผู้ว่าจ้าง หมายถึง กรมฝนหลวงและการบินเกษตร กระทรวงเกษตรและสหกรณ์

๑.๒ ผู้รับจ้าง หมายถึง ผู้ยื่นข้อเสนอที่กรมฝนหลวงและการบินเกษตร ตกลงจ้างตามสัญญา

๑.๓ คณะกรรมการตรวจรับพัสดุ หมายถึง คณะกรรมการที่แต่งตั้ง และมีหน้าที่ตามระเบียบกระทรวงการคลังว่าด้วยการจัดซื้อจัดจ้างและการบริหารพัสดุภาครัฐ พ.ศ.๒๕๖๐ ข้อ ๑๗๖

๒. การวางแผน การทาระดับ และการวางผัง

ผู้ว่าจ้างจะกำหนด (BENCH MARK) แสดงพิกัดและระดับสถานที่ที่จะทำการก่อสร้างให้ต่อไปเป็นหน้าที่ของผู้รับจ้างจะต้องวางแผน ถ่ายระดับ และวางผังบริเวณที่จะทำการก่อสร้างให้คณะกรรมการตรวจรับพัสดุทำการตรวจสอบให้ถูกต้องเสียก่อน ผู้รับจ้างจึงจะทำการก่อสร้างต่อไปได้ หลักต่างๆ ที่แสดงแนวระดับ และผังบริเวณทั้งหมดซึ่งได้ตรวจสอบถูกต้องแล้วเหล่านี้ผู้รับจ้างต้องรักษาให้อยู่ในสภาพคงเดิมที่บริบูรณ์ เรียบร้อยตลอดเวลาที่ทำงานก่อสร้างรายนี้ และจะถอดถอนออกไปเมื่อได้รับอนุญาตจากคณะกรรมการตรวจรับพัสดุเท่านั้น บรรดาความผิดพลาดอันจะเกิดขึ้นเนื่องจากการวางแผน การถ่ายระดับ การวางผังที่ดี ผู้รับจ้างต้องรับผิดชอบและแก้ไขให้ถูกต้องทุกกรณี

๓. การให้ความร่วมมือและประสานงาน

ในบริเวณที่ทำงานเดียวกันหรือใกล้เคียง ถ้ามีงานของผู้ว่าจ้างหรือผู้รับจ้างรายอื่นๆ ทำงานให้กับผู้ว่าจ้างอยู่ด้วย ผู้รับจ้างต้องให้ความร่วมมือและประสานงานด้วยดี เพื่อให้งานก่อสร้างสำเร็จเรียบร้อยตามแผน

๔. ระบบการระบายน้ำโสโครกและการสุขาภิบาล

ผู้รับจ้างต้องจัดหาระบบระบายน้ำโสโครกที่สมบูรณ์ สามารถระบายน้ำโสโครกออกจากอาคารทุกหลังภายในบริเวณที่ทำการและบ้านพักชั่วคราวได้ การออกแบบการก่อสร้างวิธีการใช้และการบำรุงรักษาระบบระบายน้ำโสโครก ต้องได้รับความเห็นชอบจากผู้ควบคุม งานก่อสร้างของผู้ว่าจ้าง ห้องน้ำห้องส้วม และบ่อพักทุกแห่งต้องต่อเข้าระบบระบายน้ำโสโครก จุดที่จะใช้ทิ้งน้ำโสโครกออกจากบริเวณที่ทำการและบ้านพักชั่วคราวต้องให้ผู้ควบคุมการก่อสร้างของผู้ว่าจ้างเป็นผู้กำหนด ต้องมีการเก็บขยะมูลฝอยอย่างสม่ำเสมอและต้องทำการขจัดขยะมูลฝอย ตามวิธีการที่ผู้ควบคุมการก่อสร้างของผู้ว่าจ้างกำหนดไว้

๕. การป้องกันการอัคคีภัย

ผู้รับจ้างต้องจัดระบบการป้องกันอัคคีภัยไว้ให้เหมาะสม เช่น การติดตั้งเครื่องดับเพลิงไว้ตามจุดต่างๆ ภายในบริเวณแห่งนี้เพื่อความปลอดภัย

๖. น้ำ

น้ำที่ใช้ในการก่อสร้างและอื่นๆ ผู้รับจ้างต้องจัดหาเอง

๗. พลังงานไฟฟ้า

ผู้รับจ้างต้องจัดหาพลังงานไฟฟ้าสำหรับใช้งานก่อสร้าง และใช้ในบริเวณที่ทำการและบ้านพักชั่วคราวเองด้วยทุนทรัพย์ของผู้รับจ้าง การเดินสายไฟฟ้าบักเสาะและอุปกรณ์ไฟฟ้าอื่นๆ ที่จำเป็นต้องจัดทำด้วยความเรียบร้อยและปลอดภัย

๘. กฎระเบียบ

เพื่อให้มีระเบียบทั้งในบริเวณที่ทำการบ้านพักชั่วคราวและในการทำงานผู้รับจ้างต้องจัดวางกฎและระเบียบให้มีสวนสัมพันธ์และประสิทธิภาพในการดำรงอยู่ร่วมกันของชุมชนและการทำงานให้เป็นไปโดยราบรื่นและเรียบร้อย ผู้รับจ้างต้องจัดเจ้าหน้าที่ยามและบุคคลอื่นๆ ตามความจำเป็นเพื่อรักษากฎและระเบียบดังกล่าวข้างต้น

๙. เหตุสุดวิสัย

คำว่า “เหตุสุดวิสัย” หมายความว่า เหตุใดๆ อันจะเกิดขึ้นก็ตีจะให้ผลพิบัติก็ดี ไม่มีใครจะอาจป้องกันได้ แม้ทั้งบุคคลผู้ต้องประสบเหตุนั้นจะได้จัดการระมัดระวังตามสมควร อันพึงคาดหมายได้จากบุคคล นั้นฐานะเช่นนั้น

สาเหตุของเหตุสุดวิสัย ซึ่งมีผลต่อคู่สัญญาตามเอกสารสัญญานี้ ได้แก่ สาเหตุดังที่แสดงรายการไว้ข้างล่างนี้ ทั้งนี้ โดยมีเงื่อนไขว่าสาเหตุดังกล่าวมีผลกระทบต่อเอกสารสัญญานี้ ซึ่งสาเหตุเหล่านั้นมิได้เนื่องมาจากคู่สัญญาที่เกี่ยวข้องฝ่ายใดและซึ่งทั้งสองฝ่ายต่างได้พยายามใช้มาตรการทั้งหมด เพื่อหลีกเลี่ยงสาเหตุนั้น และ/หรือลดความเสียหายอันเนื่องมาจากสาเหตุนั้นๆ ตลอดจนได้พยายามใช้กฎหมายและระเบียบปฏิบัติในประเทศตามที่บังคับไว้แล้วทั้งหมด

ก. สงคราม เหตุการณ์ระหว่างสงคราม การจลาจล สงครามการเมือง การปฏิบัติการก่อการจลาจล การก่อความวุ่นวายในบ้านเมือง การก่อการกำเริบหรือการแย่งชิงอำนาจ

ข. การนัดหยุดงาน ซึ่งมีได้เกี่ยวข้องกับผู้รับจ้างโดยตรงเหตุการณ์และการกระทำของผู้นัดหยุดงาน

ค. คำสั่งของรัฐบาลพลเรือนหรือทหารเกี่ยวกับการกำหนดให้ถือเอาการริบหรือการทำลายการเวนคืนทรัพย์สิน

ง. ภัยพิบัติตามธรรมชาติ เช่น แผ่นดินไหวซึ่งมีความรุนแรงจนถึง INTENSITY VI OF THE RECHTER SCALE หรือกว่านั้น การถล่มทะเลเพราะการระเบิดของภูเขาไฟ อุทกภัยร้ายแรง และได้ผู้คุมมหาปลัย

จ. สาเหตุของเหตุสุดวิสัยอื่นทั้งหมด ซึ่งผู้ควบคุมให้การรับรอง ตามเงื่อนไขที่ระบุไว้ในวรรคแรกของข้อนี้

ฉ. เหตุเกิดจากพฤติกรรมอันหนึ่งอันใด ที่ผู้รับจ้างไม่ต้องรับผิดชอบตามกฎหมาย

สาเหตุของเหตุสุดวิสัย ซึ่งได้รับการรับรองจากผู้ว่าจ้าง หรือเหตุเกิดจากพฤติกรรมอันหนึ่งอันใดที่ผู้รับจ้างไม่ต้องรับผิดชอบตามกฎหมาย จะเป็นผลต่อเอกสารสัญญา ก็ต่อเมื่อผู้รับจ้างได้ยื่นคำบอกกล่าวต่อผู้ว่าจ้าง หรือผู้แทนผู้ว่าจ้างเกี่ยวกับเหตุการณ์นั้น พร้อมพยานหลักฐานในส่วนที่เกี่ยวข้องมาเป็นลายลักษณ์อักษรภายใน ๑๕ วัน นับแต่เหตุอันได้สิ้นสุดลง

หากผู้รับจ้างไม่ยื่นคำบอกกล่าวพร้อมพยานหลักฐานภายในกำหนดเวลาดังกล่าวข้างต้น นอกจากสิทธิซึ่งผู้ว่าจ้างสงวนไว้ตามเงื่อนไขสัญญาข้ออื่นและวรรคอื่นแล้ว ผู้ว่าจ้างมีสิทธิโดยชอบที่จะไม่พิจารณาค่าของผู้รับจ้างในกรณีนี้ได้ ผู้ว่าจ้างจะสงวนไว้ซึ่งสิทธิที่จะดำเนินการตรวจสอบตามที่เห็นว่าจำเป็นจนเป็นที่พอใจ เพื่อตรวจสอบผลของที่กล่าวข้างต้น ก่อนให้คำรับรองเรียกร้องค่าเสียหายใดๆ ของผู้รับจ้าง ความเสียหายที่ผู้ว่าจ้างมิได้ให้การรับรองว่าเกิดขึ้นเพราะเหตุสุดวิสัยจะไม่ได้รับการพิจารณาว่าเป็นผล ทั้งในด้านเกี่ยวกับความสำเร็จของงาน หรือส่วนของงานตามกำหนดวันที่ได้ตกลงกันไว้ในเอกสารสัญญาหรือการ ชดใช้ค่าเสียหาย

เอกสารแนบท้ายเอกสารประกวดราคาอิเล็กทรอนิกส์
เลขที่ ป.ทค.กบ. ๒/๒๕๖๖
จ้างก่อสร้างถนนเข้า-ออก ศูนย์ปฏิบัติการฝนหลวงภาคเหนือตอนล่าง
ตำบลอรัญญิก อำเภอเมืองพิษณุโลก จังหวัดพิษณุโลก ๑ แห่ง

ตามประกาศกรมฝนหลวงและการบินเกษตร
ลงวันที่ ๙ สิงหาคม ๒๕๖๖

ข้อ ๑.๙ รายการละเอียดการคำนวณราคากลางงานก่อสร้างตาม BOQ (Bill of Quantities)

ส่วนราชการ : กรมฝนหลวงและการบินเกษตร

โครงการ : ก่อสร้างถนนทางเข้า - ออก อาคารสำนักงานศูนย์ปฏิบัติการฝนหลวงภาคเหนือตอนล่าง

สถานที่ก่อสร้าง : ตำบลอรัญญิก อำเภอเมือง จังหวัดพิษณุโลก

ประมาณราคาตามแบบ ปร.4

จำนวน 2 แผ่น

ประมาณราคาโดย : คณะกรรมการราคากลาง

ประมาณราคาเมื่อวันที่ 8 มิถุนายน พ.ศ.2566

ลำดับที่	รายการ	รวมค่างานต้นทุน (บาท)	FACTOR F	รวมค่าก่อสร้าง (บาท)	หมายเหตุ	
1	งานทาง	1,898,325.28	1.3013	2,470,290.69	FACTOR F	
					เงินล่วงหน้า	15%
					ดอกเบี้ยเงินกู้	6%
					เงินประกันผลงานหัก	10%
					ภาษีมูลค่าเพิ่ม	7%
สรุป	รวมค่าก่อสร้างเป็นเงินทั้งสิ้น			2,470,290.69		
	คิดเป็นเงินทั้งสิ้น			2,470,000.00		

(ตัวอักษร) (สองล้านสี่แสนเจ็ดหมื่นบาทถ้วน)

ขนาดพื้นที่ถนน ค.ส.ล. โดยประมาณ

1,004.00 ตารางเมตร

เฉลี่ยราคาประมาณ

2,460.16 บาท/ตารางเมตร

คณะกรรมการราคากลาง



(นางสาวเครือวัลย์ แสงโพธิ์)

ประธานกรรมการ



(นายสมศักดิ์ อิศรางกูร ณ อยุธยา)

กรรมการ



(นายวรงค์ สุวรรณชนะ)

กรรมการ

โครงการ : ก่อสร้างถนนทางเข้า-ออก อาคารสำนักงานศูนย์ปฏิบัติการฝนหลวงภาคเหนือตอนล่าง

สถานที่ก่อสร้าง : ตำบลรัษฎา อ.เมือง จ.พิจิตร

ประมาณราคาโดย : คณะกรรมการราคากลาง

แบบเลขที่ : สยผจ.พ.12/66 พ. และ แบบเลขที่ กน-204/62

ประมาณราคาเมื่อวันที่ 20 กรกฎาคม พ.ศ.2566

ลำดับที่	รายการ	จำนวน	หน่วย	ค่าวัสดุ		ค่าแรงงาน/ค่าดำเนินการ		รวมค่าวัสดุ และค่าแรงงาน	หมายเหตุ
				ราคาหน่วยละ	จำนวนเงิน	ราคาหน่วยละ	จำนวนเงิน		
	โครงการก่อสร้างถนนทางเข้า-ออก อาคารสำนักงานศูนย์ปฏิบัติการฝนหลวงภาคเหนือตอนล่าง								
1	หมวดงานปรับแก้พื้นที่								
1.1	งานถมป่าหุดตอ (ขนาดกลาง)	2,000.00	ตร.ม.			7.00	14,000.00	14,000.00	
1.2	งานดินจุดบริเวณดินอ่อน	230.00	ลบ.ม. ปกติ			19.04	4,379.20	4,379.20	
1.3	งานดินตัด	108.13	ลบ.ม. ปกติ			22.22	2,402.65	2,402.65	
	รวมหมวดงานปรับแก้พื้นที่						20,781.85	20,781.85	
2	หมวดงานโครงสร้างทางและผิวจราจร								
2.1	งานดินถมคันทาง	5,359.01	ลบ.ม.(แน่น)	147.94	792,811.94			792,811.94	รวมค่าดำเนินการแล้ว
2.2	งานวัสดุคัดเลือก ลูกกรงรองพื้นทาง (หนา 0.25 ม.)	612.00	ลบ.ม.(แน่น)	405.54	248,190.48			248,190.48	รวมค่าดำเนินการแล้ว
2.3	งานทรายหยาบรองพื้น (หนา 0.05 ม.)	50.21	ลบ.ม.(แน่น)	401.29	20,148.77			20,148.77	รวมค่าดำเนินการแล้ว
2.4	ผิวจราจรคอนกรีตเสริมเหล็กหนา 25 ซม.	1,004.24	ตร.ม.	524.53	526,754.01			526,754.01	รวมค่าดำเนินการแล้ว
2.4	รอยต่อตามขวาง*	90.00	ม.	343.93	30,953.70			30,953.70	รวมค่าดำเนินการแล้ว
2.15	รอยต่อตามยาว*	167.37	ม.	60.01	10,043.87			10,043.87	รวมค่าดำเนินการแล้ว
2.16	รอยต่อเพื่อการขยายตัว*	18.00	ม.	489.89	8,818.02			8,818.02	รวมค่าดำเนินการแล้ว
2.17	งานตีเส้นจราจร / สีเทอร์โมพลาสติก	468.00	ม.	293.56	137,386.08			137,386.08	รวมค่าดำเนินการแล้ว
	รวมหมวดงานโครงสร้างทางและผิวจราจร				1,775,106.97			1,775,106.97	
3	หมวดงานอื่นๆ								
3.1	งานวางท่อระบายน้ำ ค.ส.ล. ขนาด Dia. 1.00 ม.	24.00	ม.	1,984.44	47,626.56			47,626.56	รวมค่าดำเนินการแล้ว
3.2	งานปลูกหญ้าแฝก	1,500.00	ตร.ม.	36.54	54,810.00			54,810.00	รวมค่าดำเนินการแล้ว
	รวมหมวดงานอื่นๆ				102,436.56			102,436.56	
	รวมค่าจ้างคนทำงานทั้งสิ้น				1,877,543.43		20,781.85	1,898,325.28	

* ขนาดของเหล็กและระยะห่าง อ้างอิง แบบมาตรฐาน การเสริมเหล็กและรอยต่อคอนกรีตเสริมเหล็ก) กรมทางหลวงชนบท แบบเลขที่ กน-204/62

อัตราราค่างาน

โครงการ : ก่อสร้างถนนทางเข้า-ออก อาคารสำนักงานศูนย์ปฏิบัติการฝนหลวงภาคเหนือตอนล่าง

1 ราคางานดินถมคันทาง (EARTH EMBANKMENT)

ค่าวัสดุจากแหล่ง	=	35.00 บาท/ลบ.ม. (หลวม)
ค่าดำเนินการ + ค่าเสื่อมราคา (งานดินคันทาง : ขุด - ขน...)	=	- บาท/ลบ.ม. (หลวม)
ค่าขนส่ง 10 กม. (รถบรรทุก 10 ล้อและรถลากพ่วง)	=	24.47 บาท/ลบ.ม. (หลวม)
รวม	=	59.47 บาท/ลบ.ม. (หลวม)
ส่วนยุบตัว = 1.70 x 59.47	=	101.1000 บาท/ลบ.ม.(แน่น)
ค่าตัดแต่งชั้นบรไรโต (งานตัดแต่งชั้นบรไรโต : งานตัดแต่งชั้นบรไรโต.....)	=	- บาท/ลบ.ม.(แน่น)
ค่าดำเนินการ + ค่าเสื่อมราคา (งานดินคันทาง : บดทับ..)	=	46.84 บาท/ลบ.ม.(แน่น)
ค่างานต้นทุน	=	147.9400 บาท/ลบ.ม.(แน่น)
ขอเพียง/ขอเป็น	=	147.94 บาท/ลบ.ม.(แน่น)
หมายเหตุ : ส่วนยุบตัว	แนวเก่า	แนวใหม่
ทรายถมคันทาง	1.40	1.45
ดิน,ดินปนทราย ถมคันทาง	1.60	1.70
ดินเหนียวถมคันทาง (ดินเหนียวมีค่า CBR น้อยกว่า 2)	1.85	1.90

2 งานวัสดุคัดเลือก ก (SELECTED MATERIAL A) (ลูกรังรองพื้นทาง)

ค่าวัสดุจากแหล่ง (พร้อมขุด)	=	105.00 บาท/ลบ.ม. (หลวม)
ค่าดำเนินการ + ค่าเสื่อมราคา งานวัสดุคัดเลือก (ลูกรังรองพื้นทาง : ขุด - ขน)	=	- บาท/ลบ.ม. (หลวม)
ค่าขนส่ง 50 กม. (รถบรรทุก 10 ล้อและรถลากพ่วง)	=	113.33 บาท/ลบ.ม. (หลวม)
รวม	=	218.33 บาท/ลบ.ม. (หลวม)
ส่วนยุบตัว = 1.6 x 218.33	=	349.33 บาท/ลบ.ม.(แน่น)
ค่าดำเนินการ + ค่าเสื่อมราคา (ลูกรังรองพื้นทาง : บดทับ)	=	56.21 บาท/ลบ.ม.(แน่น)
ค่างานต้นทุน	=	405.54 บาท/ลบ.ม.(แน่น)
ขอเพียง/ขอเป็น	=	405.54 บาท/ลบ.ม.(แน่น)

3 งานทรายรองใต้ผิวทางคอนกรีต (SAND CUSHION UNDER CONCRETE PAVEMENT)

ค่าวัสดุจากแหล่ง(ทรายคอนกรีต)	=	160.00 บาท/ลบ.ม. (หลวม)
ค่าขนส่ง 27 กม.	=	101.54 บาท/ลบ.ม. (หลวม)
รวม	=	261.54 บาท/ลบ.ม. (หลวม)
ส่วนยุบตัว = 1.4 x 261.54	=	366.1600 บาท/ลบ.ม.(แน่น)
ค่าดำเนินการ + ค่าเสื่อมราคา (บดทับ 75%) (งานดินคันทาง : บดทับ 46.84) x 0.75	=	35.13 บาท/ลบ.ม.(แน่น)
ค่าใช้จ่ายรวม = 366.16 + 35.13	=	401.2900 บาท/ลบ.ม.(แน่น)
ค่างานต้นทุน	=	401.2900 บาท/ลบ.ม.(แน่น)
ขอเพียง/ขอเป็น	=	401.29 บาท/ลบ.ม.(แน่น)

4 งานผิวทางปอร์ตแลนด์ซีเมนต์คอนกรีตหนา 25 ซม.(PORTLAND CEMENT CONCRETE PAVEMENT)

(ใช้ตะแกรงเหล็ก) ขนาด กว้าง 3.0 x 10.00 เมตร	=	1,004.24 ตร.ม.
ปริมาณงานคอนกรีตทั้งโครงการ	=	251.06 ลบ.ม.
ค่าติดตั้งเครื่องผสม 150,000 บาท /.....ลบ.ม.	=	- บาท/ลบ.ม.
กรณีที่มีปริมาณงานทั้งโครงการน้อยกว่า 5,000 ลบ.ม. ให้ใช้ปริมาณงาน 5,000 ลบ.ม.		
ค่าคอนกรีต + ค่าติดตั้งเครื่องผสม = 1,745.48 + 0.00 (ใช้คอนกรีตผสมเสร็จ)	=	1,745.48 บาท/ลบ.ม.
คิดจากพื้นที่	=	1,004.24 ตร.ม.
ปริมาตรคอนกรีต = 1,004.24 x 0.25	=	251.06 ลบ.ม.
ค่าคอนกรีต + ค่าติดตั้งเครื่องผสม = 251.06 ลบ.ม. @ 1,745.48	=	438,220.21 บาท
ค่าขนส่งคอนกรีต - กม. (ปกติคิดให้ L/4) (งานผิวทางคอนกรีต : ค่าขนส่งคอนกรีต)	=	- บาท
ค่าตะแกรงเหล็ก 1,004.24 ตร.ม. X 73.27 บาท/ตร.ม.	=	73,580.66 บาท
ค่าวางตะแกรงเหล็ก 1,004.24 ตร.ม. x 5.00 บาท/ตร.ม.	=	5,021.20 บาท
ค่าแบบเหล็ก (งานผิวทางคอนกรีต : ค่าแบบข้างติดตามยาว 2 ข้าง...) = 20.6 X 10 เมตร	=	206.00 บาท
ค่าปูผิวคอนกรีต (งานผิวทางคอนกรีต : ค่าปูผิวคอนกรีต) = 12.21 บาท X 251.06 ลบ.ม.	=	149.08 บาท
ค่าบ่ม (งานผิวทางคอนกรีต : ค่าบ่มผิวทางคอนกรีต...) = 1,004.24 x 9.54 ตร.ม.	=	9,580.45 บาท
ค่าขจัดหยาดผิวคอนกรีต = - ตร.ม. x - บาท/ตร.ม.	=	- บาท
ค่าใช้จ่ายรวม	=	526,757.60 บาท
ค่างานต้นทุน = 526,757.60 / 1,004.24	=	524,530.00 บาท/ตร.ม.
ขอเพียง/ขอเป็น	=	524.53 บาท/ลบ.ม.(แน่นอน)

5 รอยต่อเมื่อขยายตามขวาง (EXPANSION JOINT)

คิดจากความยาว		18.00 เมตร
ค่าเหล็ก 173.70 กก. @27,312.13 (บาท/ตัน) /1,000) (Dowel bar ศก. 25 มม.)	=	4,744.1170 บาท
METAL CAP + ทาสี + จาระบี 90 ชุด @ 10 บาท	=	900.00 บาท
JOINT FILLER 4.05 ตร.ม. @547.62 บาท	=	2,217.8600 บาท
JOINT SEALER 11.28 ลิตร @ 60.8 บาท	=	686.160 บาท
ค่าหยอดยาง 18.00 ม. @0.00 (งานผิวทางคอนกรีต : ค่าหยอดยางรอยต่อคอนกรีต)	=	269.82 บาท
แผ่นพลาสติก - ม. @10 บาท	=	- บาท
ไม้แบบ - ตร.ม @ 560.75	=	- บาท
ค่าใช้จ่ายรวม	=	8,817.9600 บาท
ค่างานต้นทุน =8,817.96 / 18.00	=	489.8900 บาท/เมตร
ขอเพียง	=	489.89 บาท/เมตร

6 รอยต่อเมื่อหดตามขวาง (CONTRACTION JOINT)

คิดจากความยาว		90.00 เมตร
ค่าเหล็ก 868.50 กก. @27,312.13 (บาท/ตัน) /1,000) (Dowel bar ศก. 25 มม.)	=	23,720.58 บาท
ค่าหยอดยาง 90.00 ม. @23.87 (งานผิวทางคอนกรีต : ค่าตัดรอยต่อคอนกรีตและหยอดยาง)	=	2,148.30 บาท
ค่าสี + จาระบี 450.00 ชุด @4	=	1,800.00 บาท
JOINT SEALER 54.00ลิตร @ 60.8	=	3,284.82 บาท
แผ่นพลาสติก - ม. @10	=	- บาท
ค่าใช้จ่ายรวม	=	30,953.70 บาท
ค่างานต้นทุน =30,953.70 / 90.00	=	343.93 บาท/เมตร
ขอเพียง/ขอเป็น	=	343.93 บาท/เมตร

7 รอยต่อตามยาว (LONGITUDINAL JOINT)

คิดจากความยาว		167.37 ม.
ค่าเหล็ก 265.05 กก. @24,584.50 (บาท/ตัน) /1,000 (Dowel bar ศก. 16 มม.)	=	6,516.12 บาท
ค่าหยอดยาง 167.37 ม. @14.99 (งานฉีทางคอนกรีต : ค่าตัดรอยต่อคอนกรีตและหยอดยาง)	=	2,508.92 บาท
JOINT SEALER 16.74 ลิตร @ 60.8	=	1,018.29 บาท
ค่าใช้จ่ายรวม	=	10,043.33 บาท
ค่างานต้นทุน =10,043.33 / 167.37	=	60.010 บาท/เมตร
ขอเพียง/ขอเป็น	=	60.01 บาท/เมตร

8 THERMOPLASTIC PAINT ระดับ 1 (YELLOW & WHITE)

ค่าสี 6 กก./ตร.ม.(โดยประมาณ) @ 39 (บาท/กก)	=	234.00 บาท/ตร.ม.
ค่าลูกแก้ว 0.4 กก./ตร.ม. @ 48 (บาท/กก.)	=	19.20 บาท/ตร.ม.
ค่า PRIMER 1.00 ตร.ม. @ 20 (บาท/ตร.ม.)	=	20.00 บาท/ตร.ม.
ค่าดำเนินการ (ค่าแรงและค่าเสื่อมราคาเครื่องมือ) @ 14.06 (บาท/ตร.ม.)	=	14.06 บาท/ตร.ม.
ค่าทดสอบความหนา, Factorการสะท้อนแสง, การสะท้อนแสง @(บาท/ตร.ม.)	=	6.30 บาท/ตร.ม.
ค่างานต้นทุน	=	293.5600 บาท/ตร.ม.
ขอเพียง	=	293.56 บาท/ตร.ม.

9 งานท่อกลมคอนกรีตเสริมเหล็ก (R.C.PIPE CULVERTS) ขนาด ϕ 1.00 ม.

ขุดดิน 2 ลบ.ม. @ 22.22	=	44.44 บาท/ม.
ค่าท่อ	=	1,400.00 บาท/ม.
ค่าขนส่งท่อคิดจากการขนโดยรถบรรทุก 10 ล้อ เที่ยวละ 13 ต้น		
ค่าขนท่อ ขึ้น- ลง คิดเที่ยวละ 300.- บาท		
ค่าขนส่ง 8.5 กม. = (0 X 13) + 300	=	- บาท/เที่ยวค่าขนส่ง
ค่าขนส่งเฉลี่ย = 300 / 10	=	30.00 บาท/ม.
ค่าวาง และกลบกลับ = 510 บาท/ม.	=	510.00 บาท/ม.
ค่าใช้จ่ายรวม	=	1,984.44 บาท/ม.
ค่างานต้นทุน ขอเป็น/ขอเพียง	=	1,984.44 บาท/ม.

10 งานปลูกหญ้าแฝกบริเวณเชิงลาด (VETIVER GRASSING FOR SLOPE PROTECTION)

คิดจากพื้นที่ 1 ตร.ม. ค่าหญ้าแฝก 8 กอ. @ 0.3	=	2.40 บาท
ค่าดิน + ปุ๋ย 0.072 ลบ.ม. @ 140	=	10.08 บาท
ขุดดิน 0.072 ลบ.ม. @	=	8.06 บาท
ถุงเพาะหญ้า 8 ถุง @ 0.5	=	4.00 บาท
ค่าแรง + ค่าขนส่ง	=	2.00 บาท
ค่ารดน้ำ + บำรุงรักษา	=	10.00 บาท
ค่าใช้จ่ายรวม	=	36.54 บาท
ค่างานต้นทุน ขอเป็น/ขอเพียง	=	36.54 บาท/ม.

ราคาสินค้าเฉลี่ยวัสดุก่อสร้าง (ราคาสินค้า ไม่รวมภาษีมูลค่าเพิ่ม ไม่รวมค่าขนส่ง) จังหวัด พิษณุโลก เดือน เมษายน ปี 2566

เผยแพร่ 10 พฤษภาคม 2566 / 09:31:44 น.

หมายเหตุ : หากมีข้อสงสัยด้านราคาและประกาศ สามารถสอบถามได้ที่ กลุ่มยุทธศาสตร์และแผนงาน สำนักงานพาณิชย์จังหวัดพิษณุโลก โทร. 05 524 2909

ลำดับ..	รายการ	หน่วย	เมษายน (ราคา : บาท)
4	คอนกรีตผสมเสร็จรูปลูกบาศก์ 280 กก./ตร.ซม. และ รูปทรงกระบอก 240 กก./ตร.ซม. คราซีแมค	ลบ.ม.	1,915.89 บาท
12	คอนกรีตผสมเสร็จรูปลูกบาศก์ 280 กก./ตร.ซม. และรูปทรงกระบอก 240 กก./ตร.ซม. มีส่วนผสมของปูนซีเมนต์ TPI	ลบ.ม.	1,700.00 บาท
20	คอนกรีตผสมเสร็จรูปลูกบาศก์ 280 กก./ตร.ซม. และรูปทรงกระบอก 240 กก./ตร.ซม .	ลบ.ม.	1,620.56 บาท
29	เหล็กเส้นกลมผิวเรียบ SR.24 ยาว 10 เมตร ศก. 25 มม.	ตัน	27,312.13 บาท
31	เหล็กเส้นกลมผิวเรียบ SD.40 ยาว 10 เมตร ศก. 16 มม.	ตัน	24,584.50 บาท
122	ท่อระบายน้ำคอนกรีตเสริมเหล็ก ปากลิ้นราง ชั้น 3 ยาว 1 เมตร ศก. 1.00 ม .	ท่อ	1,400.00 บาท
129	ท่อระบายน้ำคอนกรีตเสริมเหล็ก ปากลิ้นราง ชั้น 2 ยาว 1 เมตร ศก. 1.00 ม.	ท่อ	1,900.00 บาท

* หมายถึงราคา Price List

หมายเหตุ : ผู้มีหน้าที่ใช้ราคาต้องเข้ามาติดตามราคาอย่างต่อเนื่อง เนื่องจากอาจมีการปรับปรุงราคาที่เผยแพร่แล้ว

ราคาสินค้าก่อสร้าง กรุงเทพมหานคร (ราคาสินค้า ไม่รวมภาษีมูลค่าเพิ่ม ไม่รวมค่าขนส่ง).....เดือน เมษายนปี 2566

ตะแกรงเหล็กเส้นกลมผิวเรียบ ชนิดสี่เหลี่ยมจัตุรัส เหล็ก ศก. 6 มม. ขนาดตาราง 0.20 x 0.20 ม. トラ ที่ เอ็ม	=	73.00 บาท
ค่าขนส่งจาก กทม. ถึง สถานที่ก่อสร้าง กม. 375 กม. (ต้องใช้รถกึ่งหึ่ง ยาวไม่น้อยกว่า 10 ม.)	=	603.75 บาท/ตัน-กม.
(ราคาน้ำมันเชื้อเพลิง (ดีเซล) 32.00 - 32.99 บาท/ลิตร) ค่าขนส่ง 1.61 บาท/ตัน		
น้ำหนักตะแกรงเหล็กเส้นกลมผิวเรียบ	=	2.22 กก./ตรม.
ค่าขนส่งต่อตารางเมตร	=	0.2700 บาท/ตัน
ค่าวัสดุรวมค่าขนส่ง	=	73.2700 บาท/ตัน

วัสดุสิ้นเปลืองจากผู้ขายในพื้นที่จังหวัด

1 ดินธรรมดา ปราศจากเศษวัสดุ (ราคา ณ แหล่ง)	ลบ.ม.	35.00 บาท
2 ดินลูกรัง (ราคา ณ แหล่ง)	ลบ.ม.	105.00 บาท
3 ทราย (ราคา ณ แหล่ง)	ลบ.ม.	160.00 บาท

วัสดุสิ้นเปลืองจากผู้ขายในพื้นที่จังหวัด

งานผิวทางคอนกรีต : ค่าแรงเทคอนกรีตผสมเสร็จ (ราคาน้ำมันเชื้อเพลิงดีเซล 32.00 - 32.99 บาท/ลิตร)	ลบ.ม.	12.21 บาท
งานผิวทางคอนกรีต : ค่าบ่มผิวทางคอนกรีต (ราคาน้ำมันเชื้อเพลิงดีเซล 32.00 - 32.99 บาท/ลิตร)	ตร.ม.	9.54 บาท
ค่าวางตะแกรงเหล็ก (บัญชีสำเนางานฯ : ตัด ตัด และผูก เหล็กเสริมคอนกรีต	ตร.ม.	5.00 บาท/ตร.ม.
JOINT SEALER ยางหยอดร่องคอนกรีต ขนาด 12 กก.	กล่อง	730.00 บาท
JOINT SEALER ยางหยอดร่องคอนกรีต ต่อ 1 กก.	กก.	60.83 บาท

ปริมาณวัสดุ

น้ำหนักเหล็ก Dowel bar ศก. 25 มม. สำหรับรอยต่อเมื่อขยายตามขวาง (EXPANSION JOINT)

น้ำหนัก เหล็กเส้นกลมผิวเรียบ SR.24 ศก. 25 มม. ยาว 1.0 ม.	=	3.8530 กก./เมตร
น้ำหนัก เหล็กเส้นกลมผิวเรียบ SR.24 ศก. 25 มม. ยาว 0.5 ม.	=	1.9300 กก./ท่อ
จำนวนท่อต่อช่องจราจร (3 เมตร) ที่ระยะห่าง 0.2 เมตร	=	15.00 ท่อ
จำนวนท่อ ที่ความยาวแนวรอยต่อเมื่อขยายตัวตามขวาง (6 แนว แนวละ 3 เมตร)	=	90.00 ท่อ
น้ำหนักรวม	=	173.70 กก.

* ขนาดของเหล็กและระยะห่าง อ้างอิง แบบมาตรฐาน การเสริมเหล็กและรอยต่อคอนกรีตเสริมเหล็ก) กรมทางหลวงชนบท แบบเลขที่ ธน-204/62

น้ำหนักรเหล็ก Dowel bar สก. 25 มม. สำหรับรอยต่อเนื้อหดตามขวาง (CONTRACTION JOINT)

น้ำหนักร เหล็กเส้นกลมผิวเรียบ SR.24 สก. 25 มม. ยาว 1.0 ม.	=	3.8530 กก./เมตร
น้ำหนักร เหล็กเส้นกลมผิวเรียบ SR.24 สก. 25 มม. ยาว 0.5 ม.	=	1.9300 กก./ท่อน
จำนวนท่อนต่อช่องจราจร (3 เมตร) ที่ระยะห่าง 0.2 เมตร	=	15.00 ท่อน
จำนวนท่อน ที่ความยาวแนวรอยต่อเนื้อหดตามขวาง (30 แนว แนวละ 3 เมตร)	=	450.00 ท่อน
น้ำหนักรรวม	=	868.50 กก.

* ขนาดของเหล็กและระยะห่าง อ้างอิง แบบมาตรฐาน การเสริมเหล็กและรอยต่อคอนกรีตเสริมเหล็ก) กรมทางหลวงชนบท แบบเลขที่ ถน-204/62

น้ำหนักรเหล็ก Tie bar สก. 16 มม. สำหรับรอยต่อตามยาว (LONGITUDINAL JOINT)

น้ำหนักร เหล็กเส้นกลมผิวเรียบ SD.24 สก. 16 มม. ยาว 1.0 ม.	=	1.5780 กก./เมตร
น้ำหนักร เหล็กเส้นกลมผิวเรียบ SD.24 สก. 16 มม. ยาว 0.6 ม.	=	0.9500 กก./ท่อน
จำนวนท่อน ที่ความยาวแนวรอยต่อตามยาว (167.37 เมตร) ที่ระยะห่าง 0.6 เมตร	=	279.00 ท่อน
น้ำหนักรรวม	=	265.05 กก.

* ขนาดของเหล็กและระยะห่าง อ้างอิง แบบมาตรฐาน การเสริมเหล็กและรอยต่อคอนกรีตเสริมเหล็ก) กรมทางหลวงชนบท แบบเลขที่ ถน-204/62

รอยต่อเนื้อหดตามขวาง (CONTRACTION JOINT)

JOINT SEALER คัดจากความยาว CONTRACTION JOINT	90.00 เมตร
JOINT SEALER ต่อความยาว 1 เมตร	0.60 กก.
JOINT SEALER ต่อความยาว 90 เมตร	54.00 กก.
JOINT FILLER คัดจากความยาว CONTRACTION JOINT	90.00 เมตร
JOINT FILLER แผ่นขานอ้อยขุบน้ำมัน มอก. 1041-2534 ความหนา 25 มม ขนาด 1.2 x 2.1 ม.	1,380.00 บาทต่อแผ่น
JOINT FILLER แผ่นขานอ้อยขุบน้ำมัน มอก. 1041-2534 ความหนา 25 มม ต่อ 1 ตร.ม.	547.62 บาทต่อ ตร.ม.

THERMOPLASTIC PAINT ระดับ 1 (YELLOW & WHITE)

ค่าสี THERMOPLASTIC PAINT ระดับ 1 (YELLOW & WHITE)	39.00 บาทต่อ กก.
ค่าลูกแก้ว	48.00 บาทต่อ กก.
ค่าดำเนินการ (ค่าแรงและค่าเสื่อมราคาเครื่องมือ)	
ค่ารถติ่ง (ประเมินค่าเช่าคิดอายุการใช้งาน 5 ปี @ 180 วัน/ปี)	
ค่าเสื่อมราคา (1,500,000 บาท / (180 x 5) วัน)	= 1,666.67
ค่าน้ำมันเชื้อเพลิง (40 ลิตรต่อวัน @ 32.50 บาท)	= 1,300.00
ค่าแก๊สเผาสี 1 ถัง	= 423.00
รวม	= 3,389.67
ค่ารถบริการ (ประเมินค่าเช่าคิดอายุการใช้งาน 5 ปี @ 180 วัน/ปี)	
ค่าเสื่อมราคา (650,000 บาท / (180 x 5) วัน)	= 722.22
ค่าน้ำมันเชื้อเพลิง (30 ลิตรต่อวัน @ 32.50 บาท)	= 975.00
รวม	= 1,697.22
ค่าแรงติ่งจราจร (ประเมินแรงงาน 10 คน/วัน/600 ตร.ม.)	
ช่างควบคุม (พร้อมขับรถ) 2 คน X 335 บาท	= 670.00
ช่างคุมเครื่อง 2 คน X 335 บาท	= 670.00
คนงานทั่วไป 6 คน X 335 บาท	= 2,010.00
รวม	= 3,350.00
รวมค่าดำเนินการคือ 600 ตร.ม.	= 8,436.89
รวมค่าดำเนินการต่อ 1 ตร.ม.	= 14.06 บาท/ตร.ม.

ค่าทดสอบความหนา, Factorการสะท้อนแสง, การสะท้อนแสง = 3 รายการต่อสัญญา
ประเมิน 100 ตร.ม./ครั้ง (รายการ, คิด 6 ครั้ง (รายการ)/วัน = 100 x 6 = 600 ตร.ม./วัน)

ค่าบริการ (ค่าเสื่อมราคา + ค่าน้ำมันเชื้อเพลิง)	=	1,577.22
ค่าเสื่อมราคาเครื่องวัด (= 6 @ 200)	=	1,200.00
ค่าแรงงาน (335 + (315 x 2))	=	1,005.00
รวม 600 ตร.ม./วัน	=	3,782.22
รวม 1 ตร.ม.	=	6.3000
ขอใช้	=	6.30

รายการคำนวณปริมาณดินถม

ลำดับ	STA	ความยาวช่วง (ม.)	พท.หน้าตัด (ตรม.)		ปริมาตรดิน (ลบ.ม.)	ปริมาตรดิน (ลบ.ม.)	หมายเหตุ
1	0+000		0				
		25		15.93	398.25		
2	0+025		31.86			1,349.92	
		25		33.21	830.25		
3	0+050		34.55				
		25		33.99	849.75		
4	0+075		33.42			1,686.92	
		25		33.81	845.25		
5	0+100		34.2				
		25		31.67	791.75		
6	0+125		29.14			1,470.67	
		25		27.43	685.75		
7	0+150		25.72				
		17.373		12.86	321.5	321.50	
8	0+167.373		0				
	รวม	167.373			4,722.50	4,829.01	

รายการคำนวณปริมาณดินตัด

ลำดับ	STA	ความยาวช่วง (ม.)	พท.หน้าตัด (ตรม.)		ปริมาตรดิน (ลบ.ม.)	ปริมาตรดิน (ลบ.ม.)	หมายเหตุ
1	0+000		4.32				
		25		2.16	54	54.00	
2	0+025		0				
		25		0	0		
3	0+050		0				
		25		0	0		
4	0+075		0				
		25		0	0		
5	0+100		0				
		25		0	0		
6	0+125		0				
		25		0	0		
7	0+150		0				
		17.373		2.17	54.25	54.13	
8	0+167.373		4.33				
	รวม	167.373			108.25	108.13	

รายการคำนวณปริมาณงานดินตัด

ลำดับ	STA	ความยาวช่วง (ม.)	พท.หน้าตัด (ตรม.)		ปริมาตรดิน (ลบ.ม.)	ปริมาตรดิน (ลบ.ม.)	หมายเหตุ
1	0+000		4.32				
		25		2.16	54	54.00	
2	0+025		0				
		25		0	0		
3	0+050		0				
		25		0	0		
4	0+075		0				
		25		0	0	-	
5	0+100		0				
		25		0	0		
6	0+125		0				
		25		0	0	-	
7	0+150		0				
		17.373		2.17	54.25	54.13	
8	0+167.373		4.33				
	รวม	167.373			108.25	108.13	

รายการคำนวณปริมาณงานดินขุดบริเวณดินอ่อน

งานขุดบริเวณดินอ่อน (ร่องน้ำซึ่งมีน้ำขังในช่วงฤดูฝน) ช่วง STA '0+025 ถึง STA '0+050

ความกว้าง	20.00 เมตร
ความยาว (หักแนวขุดวางท่อ)	23.00 เมตร
ความลึก	0.50 เมตร
ปริมาตร	230.00 ลูกบาศก์เมตร

รายการคำนวณปริมาณงานทางป่าขุดคอ (ขนาดกลาง)

งานถากถาง ช่วง STA '0+050 ถึง STA '0+150

ความกว้าง	20.00 เมตร
ความยาว (รวม หัวและท้ายด้านละ 1 เมตร)	100.00 เมตร
พื้นที่ถากถาง	2,000.00 ตารางเมตร
ความลึกปาดหน้าดินเดิม	0.15 ตารางเมตร
ปริมาตร	300.00 ลูกบาศก์เมตร

รายการคำนวณปริมาณงานดินจุดแนววางท่อระบายน้ำ

งานจุดบริเวณดินอ่อน (ร่องน้ำซึ่งมีน้ำขังในช่วงฤดูฝน) ช่วง STA '0+025 ถึง STA '0+050

ความกว้าง	2.00 เมตร
ความยาว (รวม หัวและท้ายด้านละ 0.5 เมตร)	25.00 เมตร
ความลึก	1.00 เมตร
ปริมาตร	50.00 ลบ.เมตร

รายการคำนวณปริมาณงานดินจุดแนววางท่อระบายน้ำ

งานจุดบริเวณดินอ่อน (ร่องน้ำซึ่งมีน้ำขังในช่วงฤดูฝน) ช่วง STA '0+025 ถึง STA '0+050

ความกว้าง	6.00 เมตร
ความยาว	167.37 เมตร
ความหนา	0.05 เมตร
ปริมาตร	50.21 ลบ.เมตร

รายการคำนวณปริมาณงานคอนกรีต

งานคอนกรีตเสริมเหล็ก

ความกว้าง	6.00 เมตร
ความยาว	167.37 เมตร
พื้นที่	1,004.24 ตร.เมตร
ความหนา	0.25 เมตร
ปริมาตร	251.06 ลบ.เมตร

ปริมาณยาง ต่อความยาว 3 เมตร 1.88 กก.

ปริมาณยาง ต่อความยาว 18 เมตร 11.28 กก.

ปริมาณไม้แบบ ต่อความยาว 3 เมตร 0.75 ตร.ม.

ปริมาณยาง ต่อความยาว 18 เมตร 4.5 ตร.ม.

ตารางค่าดำเนินการและค่าเสื่อมราคา

ราคาน้ำมันเชื้อเพลิง (ดีเซล) 32.00 - 32.99 บาท/ลิตร			
1	งานดินคันทาง : บดทับ	ลบ.ม. แน่น	46.84 บาท
2	งานลูกรังรองพื้นทาง : บดทับ	ลบ.ม. แน่น	56.21 บาท
3	งานผิวทางคอนกรีต : ค่าแบบข้างติดตามยาว 2 ข้าง	เมตร	20.60 บาท
4	งานผิวทางคอนกรีต : ค่าปูผิวคอนกรีต	ตร.ม.	12.21 บาท
5	งานผิวทางคอนกรีต : ค่าบ่มผิวทางคอนกรีต	ตร.ม.	9.54 บาท
6	ค่าตัดรอยต่อคอนกรีต และหยอดยาง	เมตร	23.87 บาท
7	งานผิวทางคอนกรีต : ค่าหยอดยางรอยต่อคอนกรีต	เมตร	14.99 บาท
บัญชีค่าแรง/ค่าดำเนินการสำหรับถอดแบบคำนวณราคากลางงานก่อสร้าง			
1	ค่าวางตะแกรงเหล็กสำเร็จรูป (Wire mesh)	ตร.ม.	5.00 บาท

รายการคำนวณ Factor F

ก่อสร้างถนนทางเข้า - ออก อาคารสำนักงานศูนย์ปฏิบัติการฝนหลวงภาคเหนือตอนล่าง
ตำบลศรีบุญเรือง อำเภอเมือง จังหวัดพิษณุโลก

รายการคำนวณค่าอำนาจยก (งานก่อสร้างอาคาร)

รวมค่างานต้นทุนทั้งสิ้น	1,898,325.28 บาท		
ค่างาน (ทุน)	1,000,000.00 บาท	Factor F	<u>1.3029</u>
ค่างาน (ทุน)	2,000,000.00 บาท	Factor F	<u>1.3012</u>
$= 1.3029 - ((1.3029 - 1.3012) \times (1,898,325.28 - 1,000,000.00) / (2,000,000.00 - 1,000,000.00))$		Factor F	<u>1.3013</u>